

Ascotel *Office Terminals* by **ascom**

Office 20

Bedienungsanleitung

Mode d'emploi

Istruzioni per l'uso

Operating instructions



Herzliche Gratulation!

Herzliche Gratulation zum Kauf Ihres Ascotel Office, ein dank seiner Foxtaste leicht zu bedienender Apparat. Die vorliegende Anleitung zeigt Ihnen, wie einfach das Telefonieren mit Ascotel Office ist!

Eine Bedienungsanleitung in Kurzform (Kreditkartengröße) ist auf der Unterseite Ihres Ascotel Office eingeschoben. Bitte bewahren Sie diese dort auf!

Toutes nos félicitations!

Nous vous félicitons sincèrement pour l'achat de votre Ascotel Office, un appareil extrêmement facile d'emploi grâce à sa touche Fox.

Ce mode d'emploi vous révélera combien téléphoner avec l' Ascotel Office est simple! Un mode d'emploi succinct (format carte de crédit) est inséré sous la base de l'appareil. Veuillez le conserver à cet endroit prêt à être consulté!

Congratulazioni!

Congratulazioni per aver acquistato il vostro Ascotel Office, un apparecchio di facile uso grazie al suo tasto Fox. Queste istruzioni dimostrano come sia facile telefonare con Ascotel Office! Le istruzioni per l'uso in forma abbreviata (dimensioni di una carta di credito) sono inserite nella parte inferiore del vostro telefono Office. Si consiglia di mantenerle nella stessa posizione!

Congratulations!

Congratulations on the purchase of your Ascotel Office, a telephone which is extremely easy to use thanks to its Foxkey. Read these operating instructions to find out how simple it is to telephone with the Ascotel Office. You will find a credit-card-sized operating guide in the base of your Ascotel Office. Keep it there for quick reference!

Inhalt

Lautstärke-Einstellungen	1
So telefonieren Sie	1
So programmieren Sie Ihren Apparat	5
Grundeinstellungen programmieren	8
Installation	9
Sicherheitshinweise	10
Störfall	11
Meldungen/Nachrichten	12
Funktionscodes	13
Index	17

Table des matières

Réglages de volume	1
Pour téléphoner	1
Pour programmer votre appareil	5
Réglages de base	8
Installation	9
Consignes de sécurité	10
En cas de dérangement	11
Texte standard pour messages	12
Codes de fonction	13
Index	17

Indice

Regolazioni di volume	1
Come telefonare	1
Come programmare il vostro apparecchio	5
Programmazione delle regolazioni di base	8
Installazione	9
Avvertenze di sicurezza	10
Malfunzionamenti	11
Testi standard per messaggi/informazioni....	12
Codici di funzione	13
Indice analitico	17

Contents

Volume adjustment	1
Telephoning	1
Programming your telephone	5
Programming the basic setting	8
Installation	9
Safety Advice	10
Troubleshooting	11
Standard messages	12
Function codes	13
Index	17

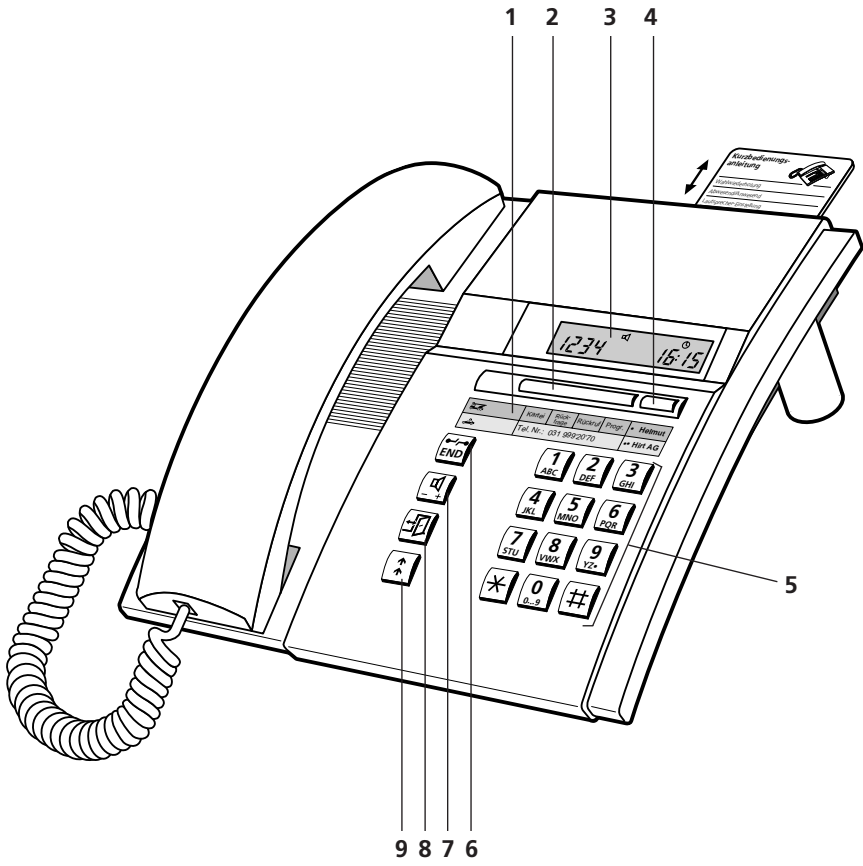

Bedienungs- und Anzeigeelemente

- Beschriftungsschild**
- Foxtaste (Taste mit mehreren Funktionen)**
Kartei, Rückfrage, Rückruf programmieren, Programmiermodus
- Anzeigefeld (Display)**
Ihr Apparat ist mit einem zweizeiligen numerischen Anzeigefeld ausgerüstet.
- Frei programmierbare, 2fach belegbare Taste**
Ablegen von Nummern und/oder Funktionen
- Wahltastatur**
- END-Taste/Trenntaste**
Wiederbelegen für neue Wahl, abbrechen einer angefangenen Funktion, beenden der Programmierung
- Lautsprechertaste**
Lauthören, Lautstärke im Hörer und im Lautsprecher einstellen: normal/laut (mit Doppelklick)
- Abwesendtaste**
Teilnehmer ist anwesend/abwesend
- Wahlwiederholungstaste**
Abrufen der bis maximal 4 zuletzt gewählten Nummern

Display-Symbole

	Lauthören		Umleitung
	Uhrzeit		Rückruf aktiviert
	Datum	MESSAGE	Erwünschter Rückruf
	Gebühren	Team	Sammelanschluss aus
	Code-Schloss	"	Wiederanruf
	Abwesend	U	Umgeleiteter Anruf
M	Privatkartei	P	Programmiermodus
*	* - Zeichen	=	Transparentmodus (DTMF)
#	# - Zeichen	t	Sammelanschluss Anruf

Lautstärke-Einstellungen

Ruflautstärke während des Rufs einstellen



Während des Rufs können Sie die Ruflautstärke Ihres Apparates durch Drücken der Zifferntasten 1 (leise) bis 4 (laut) einstellen.

Lautstärke im Hörer und im Lautsprecher während des Gesprächs einstellen



Die Lautstärke ist in Ihrem Apparat sowohl im Hörer als auch im Lautsprecher auf "normal" eingestellt. Durch Doppelklick der Lautsprechertaste nimmt die Lautstärke zu. Mit erneutem Doppelklick wird die Lautstärke wieder auf "normal" zurückgestellt.

So telefonieren Sie

Wählen mit Wahlvorbereitung

Was Sie bisher noch kaum kannten und was Ihnen Ihr Apparat als wesentliche Neuheit bietet, ist das Wählen mit Wahlvorbereitung. Ohne den Hörer abzuheben, geben Sie die gewünschte Nummer ein, die Sie prüfen können und drücken anschliessend die Lautsprechertaste. Sie haben dann die Hände frei, bis sich der gerufene Teilnehmer meldet.

Mit der END-Taste kann die Wahlvorbereitung abgebrochen werden.

Ziffernwahl



Ziffern eingeben, Hörer abheben oder Lautsprechertaste drücken

oder

Wählen über frei programmierbare Taste



Einfach- bzw. Doppelklick auf frei programmierbare Taste, Hörer abheben oder Lautsprechertaste drücken

oder

Wählen über Wahlwiederholungstaste



Wahlwiederholungstaste drücken: 1x zuletzt gewählte Nummer, 2x vorletzts gewählte Nummer usw. (unter dieser Taste werden insgesamt 4 Nummern gespeichert) Hörer abheben oder Lautsprechertaste drücken.

So telefonieren Sie

Wählen einer Nummer aus der Privatkartei



Foxtaste drücken (M: Memory), Kartennummer (Zifferntaste 0...9) drücken, Hörer abheben oder Lautsprechertaste drücken.

Hinweis

Natürlich können Sie mit Ihrem Apparat auch auf herkömmliche Art wählen; Hörer abheben und Nummer eingeben. Auf dem Display Ihres Apparates erscheinen beim Wählen bis zu 12 Ziffern. Sie können aber mehr Ziffern eingeben, in diesem Fall sehen Sie das Zeichen "†" an vorderster Stelle.

Lauthören

Mit der Lauthöreinrichtung hören Sie Ihren Gesprächspartner sowohl über den Hörer als auch über den Lautsprecher; so können weitere Personen im Raum Ihr Gespräch mitverfolgen.



Lautsprechertaste während des Gesprächs drücken.

Hinweis

Wollen Sie das Gespräch normal, d.h. nur über den Hörer weiterführen, drücken Sie erneut die Lautsprechertaste.

Nummer in der Privatkartei speichern



Um die auf dem Display angezeigte Nummer zu speichern, Zifferntaste der entsprechenden Kartennummer (0...9) so lange drücken, bis Quittungston ertönt.

Gebührenanzeige

Während einer externen Gesprächsverbindung wird die Gesprächsgebühr angezeigt, zusammen mit dem Symbol .

So telefonieren Sie

Transparentmodus (Frequenzwahl DTMF)

Nach dem Aufbau einer Verbindung kann mit Frequenzwahl eine Funktion wie z.B. die Fernsteuerung eines Anrufbeantworters aktiviert werden.



Sterntaste so lange drücken, bis das Symbol " * " erscheint, Zeichenfolge für die gewünschte Funktion eingeben.



Mit der END-Taste verlassen Sie das Frequenzwahl-Verfahren.

Rückfrage einleiten und abschliessen

Sie sind mit einem Gesprächspartner verbunden und wollen, ohne die Verbindung abzubrechen, mit einem anderen Gesprächspartner ein kurzes Gespräch führen.



Nummer des Rückfragepartners eingeben, Foxtaste drücken.



Sie haben Ihre Rückfrage beendet und schliessen diese Verbindung mit der END-Taste ab.

Hinweis

Drücken Sie nach einer Rückfrage eine falsche Taste oder legen den Hörer auf, ertönt während 10 Sekunden ein Dauerruf, der Sie auf den wartenden Gesprächspartner aufmerksam macht. Heben Sie den Hörer während dieser Zeit ab, kehren Sie in Ihre erste Gesprächsverbindung zurück.

Makeln

Sie haben eine Rückfrage eingeleitet, wollen aber nach Beenden der Rückfrage die Verbindung aufrechterhalten und zu Ihrer ersten Gesprächsverbindung zurückkehren.



oder



Zifferntaste 2 oder Foxtaste¹⁾ drücken.

Gespräch übergeben

Sie haben eine Rückfrage eingeleitet und verbinden anschliessend mit Auflegen Ihres Hörers Ihre beiden Gesprächspartner miteinander.



Hörer auflegen.

1) PBX-Typ abhängig

So telefonieren Sie

Konferenz

Sie haben eine Rückfrage eingeleitet und wollen nun zusammen mit Ihrem ursprünglichen Gesprächspartner ein Konferenzgespräch aufbauen.



Zifferntaste 3 drücken.

Hinweis

Keine Angst! Beim Aufbau einer Konferenz werden keine Gespräche "unterbrochen"; Verbindungen werden allein mit der END-Taste oder mit Auflegen des Hörers abgebaut!

Anklopfen

Während einer Gesprächsverbindung kann es vorkommen, dass jemand auf Ihrem Anschluss anklopft; Sie hören einen gedämpften Ton im Hörer und auf Ihrem Display erscheint die Nummer des Rufenden (z.B. "ERLL 2 15").



Falls Sie mit diesem sprechen möchten, ohne Ihren aktuellen Gesprächspartner zu verlieren, drücken Sie die Foxtaste (Makeln).



Wenn Sie nicht mit diesem sprechen möchten, drücken Sie die END-Taste.

Rückruf einleiten (bei Besetzt- oder Rufton)

Sie bitten einen besetzten oder nicht antwortenden Teilnehmer, Sie zurückzurufen.

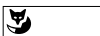

Foxtaste drücken, Hörer auflegen.

Hinweis

Gleichzeitig kann nur ein Rückruf aktiviert werden.

Verlangter Rückruf

Ein Teilnehmer hat versucht Sie zu erreichen. Im Display werden "MESSAGE" und seine Anschlussnummer angezeigt.

Rückruf beantworten



Im Ruhezustand Foxtaste drücken und Hörer abheben.

Rückruf löschen

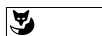

2x

Im Ruhezustand Foxtaste 2x drücken (Doppelklick).

So telefonieren Sie

Anwesend/abwesend

Diese Taste soll die von Ihnen gewünschten Funktionen veranlassen, wenn Sie Ihren Arbeitsplatz verlassen, respektive wenn Sie wieder zurückkommen. Ab Werk ist die Taste als Anrufumleitungstaste programmiert.



Geben Sie die Nummer Ihrer Stellvertretung ein und drücken Sie danach die Abwesendtaste. Durch erneutes Drücken wird die Umleitung wieder ausgeschaltet.

Hinweis Unter dieser Taste können Sie auch eine andere Funktion ablegen. Sehen Sie hierzu unter "Abwesendtaste programmieren".

So programmieren Sie Ihren Apparat

Programmiermodus ein/aus



Um in den Programmiermodus zu gelangen, drücken Sie die Foxtaste so lange, bis im Display das Symbol "P" erscheint. Dieser Modus verschafft Ihnen den Zugang zu den nachfolgend aufgeführten Programmierungen. Mit der END-Taste verlassen Sie den Programmiermodus.

Nummern in der Privatkartei speichern

In der Privatkartei Ihres Apparates können Sie bis zu 10 Nummern speichern.

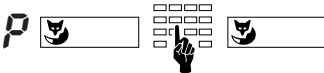

Im Programmiermodus Foxtaste drücken, gewünschte Kartennummer (0...9) und danach die Anschlussnummer eingeben. Foxtaste drücken, um die Nummer zu speichern.

Hinweis Eine vereinfachte Möglichkeit, Nummern abzuspeichern ist auf Seite 2 beschrieben.

Nummern unter der frei programmierbaren Taste speichern

Unter der frei programmierbaren Taste können Sie Nummern oder mehrere einander folgende Funktionscodes programmieren, was Ihnen erlaubt, einen ganzen Ablauf (z.B. Türöffner bedienen) mit einem einzigen Tastendruck auszulösen.



Im Programmiermodus Speicher der frei programmierbaren Taste wählen (einmal drücken: Speicher 1, Doppelklick: Speicher 2), Zeichenfolge eingeben, Foxtaste drücken.

So programmieren Sie Ihren Apparat

Abwesendtaste programmieren

Unter der Abwesendtaste können Sie Funktionen ablegen, die sich aus Makrosprache und Funktionscodes zusammensetzen. Speicher 1 aktiviert die Funktion und das Symbol , Speicher 2 schaltet beide wieder aus.

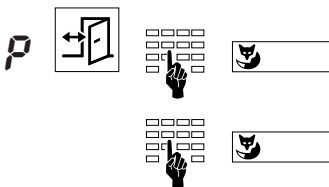

Im Programmiermodus Abwesendtaste drücken (einmal drücken: Speicher 1, Doppelklick: Speicher 2). Code eingeben (00...15) und mit Foxtaste bestätigen. (Speicher 1 und 2 haben immer den gleichen Code). Im Display sehen Sie den aktuellen Makro-Befehl, den Sie auch ergänzen können. Bestätigen Sie wieder mit der Foxtaste.

Code	Funktion	Anzeige Speicher 1	Anzeige Speicher 2
00	Frei programmierbar	<i>PRF-00_</i>	<i>PRF_00_</i>
• 01	Anklöpfen/Aufschalten auf sich sperren	<i>PRF-01-R_L04PH</i>	<i>PRF_01-R_o04PH</i>
• 02	Anrufschutz	<i>PRF-02-R_L26PH</i>	<i>PRF_02-R_o26PH</i>
• 03	Anrufumleitung auf Teilnehmer	<i>PRF-03-R_L217oPH</i>	<i>PRF_03-R_o21PH</i>
• 04 ¹⁾	Anrufumleitung auf PSA	<i>PRF-04-R_L28PH</i>	<i>PRF_04-R_o28PH</i>
• 05	Parken	<i>PRF-05-F14o1o</i>	<i>PRF_05-F14o0o</i>
• 06 ¹⁾	Nachricht	<i>PRF-06-R_L2414oPH</i>	<i>PRF_06-R_o24PH</i>
• 07	Nachtschaltung	<i>PRF-07-R_L8512PH</i>	<i>PRF_07-R_L8511PH</i>
• 08	Relais 1	<i>PRF-08-R_L755PH</i>	<i>PRF_08-R_o755PH</i>
• 09	Relais 2	<i>PRF-09-R_L756PH</i>	<i>PRF_09-R_o756PH</i>
• 10	Relais 3	<i>PRF-10-R_L757PH</i>	<i>PRF_10-R_o757PH</i>
• 11	Rufweiterschaltung	<i>PRF-11-R_L617oPH</i>	<i>PRF_11-R_o61PH</i>
• 12	Sammelanschluss aus	<i>PRF-12-R_o48PH</i>	<i>PRF_12-R_L48PH</i>
• 13	Wochenendschaltung	<i>PRF-13-R_L8513PH</i>	<i>PRF_13-R_L8511PH</i>
• 14 ¹⁾	Ansage vor Melden Gruppe 1	<i>PRF-14-R_L931PH</i>	<i>PRF_14-R_o931PH</i>
• 15 ¹⁾	Ansage vor Melden Gruppe 2	<i>PRF-15-R_L932PH</i>	<i>PRF_15-R_o932PH</i>







Hinweis Alle mit • bezeichneten Funktionen sind nur mit entsprechender Berechtigung möglich.

1) PBX-Typ abhängig

So programmieren Sie Ihren Apparat

Makrosprache

Hinweis Im Programmiermodus haben folgende Tasten eine andere Bedeutung:

Taste	Bedeutung	Anzeige
	Abheben des Hörers Dieses Zeichen kann als erstes Zeichen in einen Speicher programmiert werden. Dies bewirkt, dass beim Wählen des Speichers automatisch das Lauthören eingeschaltet wird. Wird ein so programmierter Speicher bei abgehobenem Hörer gewählt, wird der Lautsprecher nicht eingeschaltet.	R
2x 	Auflegen, Ausschalten des Lautsprechers: Eine bestehende Verbindung wird abgebrochen	H
	Wahlpause von einer Sekunde	P
	Steuertaste auf eine vorgeschaltete Anlage	9
	In Wahlvorbereitung eingegebene Nummer einsetzen	n
2x 	Übergang zu Transparentmodus	=

Beispiel:

R 2 10PH Abheben des Hörers (**R**). Anrufumleitung (**2 10**) auf in Wahlvorbereitung eingegebene Nummer (**n**) einleiten, Pause (**P**) von einer Sekunde und Hörer auflegen (**H**).

So programmieren Sie Ihren Apparat

Sperren/entsperren Ihres Apparates

Ihr Apparat bietet Ihnen die Möglichkeit, Ihre privaten Daten und Programmierungen vor fremdem Zugriff zu schützen und fremde Personen daran zu hindern, während Ihrer Abwesenheit externe Gespräche über Ihren Apparat zu führen. Der gleiche Ablauf gilt sowohl für das Sperren als auch für das Entsperren Ihres Apparates.

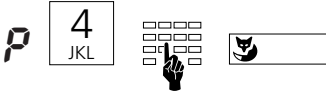

Im Programmiermodus Ziffer 4 sowie Ihr 2- bis 10stelliges Passwort eingeben (ab Werk "0000"), Foxtaste drücken.

Passwort ändern

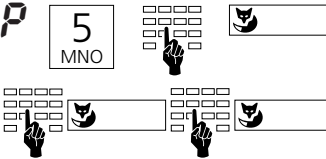

Im Programmiermodus Ziffer 5, danach altes Passwort eingeben, Foxtaste drücken. Neues 2- bis 10stelliges Passwort eingeben, Foxtaste drücken. Neues Passwort als Bestätigung nochmals eingeben, Foxtaste drücken.

Grundeinstellungen programmieren

Ruflautstärke einstellen

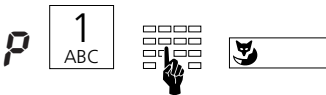

Im Programmiermodus Ziffer 1 sowie weitere Ziffer zwischen 1 (leise) und 4 (laut) eingeben, Foxtaste drücken. Das eingestellte Rufsignal ertönt während kurzer Zeit.

Ruftempo einstellen

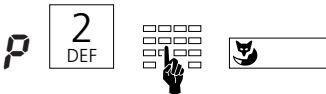

Im Programmiermodus Ziffer 2 sowie eine weitere Ziffer zwischen 1 (langsam) und 4 (schnell) eingeben, Foxtaste drücken. Das eingestellte Rufsignal ertönt während kurzer Zeit.

Rufmelodie einstellen



Im Programmiermodus Ziffer 3 sowie eine weitere Ziffer zwischen 1 und 4 eingeben, Foxtaste drücken. Die eingestellte Rufmelodie ertönt während kurzer Zeit.

Installation

Verpackungsinhalt

Apparat

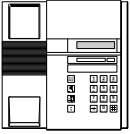

Hörer



Telefonanschlusskabel



Höreranschlusskabel

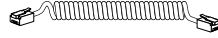

Säulen



Klarsichtabdeckung



Pyramide für Wandmontage



Bedienungsanleitungen

Hörer und Apparat anschliessen

Nachdem Sie den Apparat ausgepackt haben, schliessen Sie zuerst den Hörer an, indem Sie das längere Ende des Höreranschlusskabels in die kleine Buchse auf der Apparateunterseite stecken. Prüfen Sie durch leichtes Ziehen, ob der Kabelstecker richtig eingerastet ist. Das andere Kabelende stecken Sie in den Hörer.

Nun schliessen Sie den Apparat an, indem Sie den Stecker des Telefonanschlusskabels in die grössere Buchse auf der Apparateunterseite stecken. Prüfen Sie durch leichtes Ziehen am Stecker, ob der Kabelstecker richtig eingerastet ist. Führen Sie das Kabel durch die dafür vorgesehene Zügellastung. Das andere Kabelende stecken Sie in die Telefonanschlussdose.

Wollen Sie Ihren Apparat als Tischapparat benutzen, stecken Sie auf der Unterseite des Apparates am oberen Ende die beiden Säulen ein.

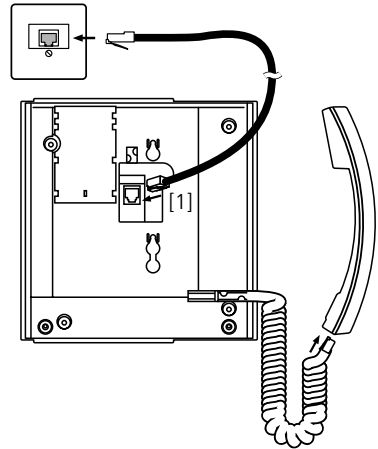

Frei programmierbare Taste beschriften

Für die Foxtaste und die frei programmierbare Taste gibt es ein gemeinsames Beschriftungsschild (siehe letzte Seite der Bedienungsanleitung). Die zu den gespeicherten Nummern gehörenden Namen oder die gespeicherten Funktionen in den beiden Feldern ganz rechts eintragen. Das Schild unter den beiden Tasten, hinter der Klarsichtabdeckung, am Apparat anbringen.

Sicherheitshinweise

Lesen Sie bitte die Bedienungsanleitung und bewahren Sie diese auf.

Bei Fragen wenden Sie sich an einen Fachmann; lassen Sie Servicearbeiten durch einen Fachmann ausführen; öffnen Sie Ihren Apparat in keinem Fall selber.

Berühren Sie die Steckerkontakte nicht mit spitzen und metallischen Gegenständen.

Stellen Sie Ihren Apparat auf eine rutschsichere Unterlage.

Vermeiden Sie, dass Ihr Apparat direkter Sonnenbestrahlung oder anderen Wärmequellen ausgesetzt ist.

Installieren und benutzen Sie Ihren Apparat nicht in explosionsgefährdeten Räumen.

Schützen Sie Ihren Apparat vor Nässe, starkem Staub, aggressiven Flüssigkeiten und Dämpfen.

Setzen Sie Ihren Apparat nicht elektromagnetischen Feldern (Elektromotoren, Haushaltsgeräten) aus, die Sprachqualität könnte beeinträchtigt werden. Vermeiden Sie einen Standort in unmittelbarer Nähe von Radio-, TV- und Videogeräten.

Schliessen Sie die Anschlusskabel Ihres Apparates nur an die dafür bestimmten Steckdosen an. Wechseln Sie auf keinen Fall die Stecker der Anschlusskabel aus.

Tragen Sie Ihren Apparat nie an den Anschlusskabeln.

Telefonieren Sie nie in unmittelbarer Nähe von Wasser.

Reinigen Sie Ihren Apparat mit einem weichen, leicht feuchten oder antistatischen Tuch.

Verwenden Sie zum Reinigen keine Reinigungsmittel und keine chemischen Substanzen.

Betreiben Sie Ihren Apparat nur im Temperaturbereich von +5 °C bis ca.+35 °C.

Störungsfall

Ihr Gesprächspartner hört Sie nicht oder Sie hören Ihren Gesprächspartner nicht

Stellen Sie sicher, dass das Höreranschlusskabel am Hörer und am Apparat richtig gesteckt ist.

Hörer abgehoben, kein Wählton, keine Anzeige im Display

Stellen Sie sicher, dass das Telefonanschlusskabel am Apparat und an der Telefonanschlussdose richtig gesteckt ist.

Anzeige im Display, keine Verbindung

Ihr Apparat ist richtig angeschlossen aber eventuell gesperrt (siehe "Sperren/entsperren Ihres Apparates").

Programmierbare Taste lässt sich nicht programmieren

Möglicherweise ist Ihr Apparat gesperrt (siehe "Sperren/entsperren Ihres Apparates").

Entsperren des Apparates wenn Passwort vergessen

Bitte Sie die Telefonistin, Ihr Passwort von der Zentrale aus zu überschreiben.

Gebührenanzeige funktioniert nicht

Der Gebührenimpuls ist nicht vorhanden; erkundigen Sie sich bei der Telefonistin oder beim Fachmann.

Displayanzeige: "Error"

An diesem Anschluss ist ursprünglich ein anderes Gerät angemeldet worden; Möchten Sie Ihren Apparat richtig anmelden, drücken Sie die Foxtaste zweimal länger als 2 sec. Beachten Sie bitte, dass Sie bei einer neuen Anmeldung Ihre privaten Einträge verlieren könnten. Wenn Sie Ihren Apparat nicht neu anmelden, können Sie trotz der Displayanzeige "Error" die Standardfunktionen nutzen.

Displayanzeige: "-----"

Der Apparat kann nicht angemeldet werden; erkundigen Sie sich bei Ihrem Fachmann.

Meldungen / Nachrichten

Standardmeldungen ¹⁾

Nummer	Gespeicherter Text	Neuer Text
01	Besprechung um:
02	Bitte zurückrufen!
03	Folgende Sitzung wurde abgesagt:
04	Benötige Auskunft über:
05	Dringende Lieferung!
06	Bitte sofort vorbeikommen!
07	Bitte Post abholen!
08	Mail vorhanden
09	Bin im Lager!
10	Bin im Raum!
11	Bin wieder zurück am:
12	Bin nicht erreichbar bis:
13	Bin abwesend. Mein Stellvertreter:
14	Bin kurzfristig abwesend
15	Bitte keine Störung!
16	Bin erreichbar unter Nummer:

1) PBX-Typ abhängig

Funktionscodes

Welche Ziffern muss man wählen?

Normalwahl	Tastenfolge
Amtsausgang	
Geschäft	0
Privat	10
mit Kostenstelle-Nr	13 KST-Nr.
Kurzwahlnummern PBX	7000...7999 ¹⁾
Leitwegnummern	170... 199 ¹⁾
Notrufnummer	12 ¹⁾
Sammelanschlussnummern	860... 888 ¹⁾
Telefonistin	11 ¹⁾
Türsprechstellen	851... 852 ¹⁾
Nachwahl	
Anklopfen	6 oder *43
abweisen	0
beantworten, Verbindung halten	2
beantworten Verbindung nicht halten	1
beantworten mit Konferenz	3
Aufschalten	7 oder *44
abweisen	0
beantworten, Verbindung halten	2
beantworten, Verbindung nicht halten	1
Coderuf aktivieren	8 oder *81
Konferenz	
(aus Verbindung) aufbauen	3
Teilnehmer (intern), ausschliessen	*31
Makeln (hin- und herschalten zwischen zwei Verbindungen)	2
Message-Anzeige aktivieren	*38
Personensuchanlage aktivieren ³⁾	8 oder *81
Rückkehr zur Erstverbindung	1
Rückruf	
bei besetztem Teilnehmer aktivieren	9 oder *37
bei freiem Teilnehmer aktivieren	9 oder *37

1) Definition und Bereich der Nummern sind von der Software und dem PBX-Typ abhängig

3) Funktion abhängig von der Software und dem PBX-Typ

Funktionscodes

Umbuchen des laufenden Gespräches auf Kostenstelle-Nr.	*78 KST-Nr.
Verbindung parken	*76

Vorwahl

Alle aktivierten Dienste deaktivieren ²⁾	*00
(Ausser Sammelanschluss)	
Amtsausgang	
mit Gebührenrückruf aktivieren	*32 TN-Nr.
Anklopfen ²⁾	
sich schützen vor	*04
auf sich erlauben	#04
Anruf übernehmen	*86 TN-Nr.
Anrufumleitung AUL	
sich schützen vor AUL ²⁾	*02
AUL auf sich erlauben ²⁾	#02
unbedingte AUL aktivieren ²⁾	*21 Ziel-Nr.
unbedingte AUL löschen ²⁾	#21
unbedingte AUL auf zuletzt progr. Nummer aktivieren	*21#
unbedingte AUL auf zuletzt progr. Nummer löschen	#21
AUL auf vorprogrammierte Nummer aktivieren ²⁺³⁾	*22
AUL auf vorprogrammierte Nummer löschen ²⁺³⁾	*22
AUL wenn besetzt aktivieren ²⁾	*67 Ziel-Nr.
AUL wenn besetzt löschen ²⁾	#67
AUL wenn besetzt auf zuletzt progr. Nummer aktivieren .	*67#
AUL wenn besetzt auf zuletzt progr. Nummer löschen	#67
AUL auf Standardmeldung aktivieren ²⁺³⁾	*24 Text-Nr.#
AUL auf Standardmeldung löschen ²⁺³⁾	#24
AUL auf Personensuchanlage PSA oder auf Zentralwecker mit Coderuf aktivieren ²⁺³⁾	*28
AUL auf Personensuchanlage PSA oder auf Zentralwecker mit Coderuf löschen ²⁺³⁾	#28
Aufschalten ²⁾	
sich schützen vor	*04
auf sich erlauben	#04
Coderuf	
aktivieren	*81 TN-Nr.
beantworten	*82
Courtesy (Ansaage vor Melden) ³⁾	
einschalten Gruppe 1	*931
ausschalten Gruppe 1	#931
einschalten Gruppe 2	*932
ausschalten Gruppe 2	#932

2) Fernbedienung möglich

3) Funktion abhängig von der Software und dem PBX-Typ

Funktionscodes

Durchsage

an einen Teilnehmer	*7998 TN-Nr.
an eine Gruppe	*79 GR-Nr.
an Gruppe übernehmen	*89

Fernbedienung

einleiten (ab fremdem Apparat)	*06 TN-Nr. *21 Ziel-Nr.
Fernbedienung einleiten / fernbedienbare Teilnehmernummer eingeben / gewünschte *-Prozedur eingeben (z.B. *21 Ziel-Nr.)	
ausschalten (ab fremdem Apparat)	*06 TN-Nr. #21
Fernbedienung einleiten / fernbedienbare Teilnehmernummer eingeben / gewünschte #-Prozedur eingeben (z.B. #21)	
ausschalten (ab eigenem Apparat)	#21
#-Prozedur eingeben (z.B. #21)	

Follow me

aktivieren	*23 TN-Nr.
löschen	#23

Konferenz aufbauen

variable	*71 TN-Nr. 1* ... TN-Nr.5# ¹⁾
vorbestimmte ³⁾	*70 Konf.-Nr.

Least Cost Routing (LCR)

Alternativen Netzbetreiber erzwingen ³⁾	*90
--	-----

Meldungen (Standardmeldungen mit/ohne Parameter)²⁺³⁾

an Teilnehmer senden	*3598 TN-Nr. Text-Nr.#
an Gruppe senden	*35 GR-Nr. Text-Nr.#
an alle senden	*3599 Text-Nr.#

Message-Anzeige²⁾

aktivieren	*38 TN-Nr.
löschen, Ziel-Apparat	#38 TN-Nr.

Personensuchanlage³⁾

suchen	*81 TN-Nr.
mit einem Suchweg beantworten	*82
mit mehreren Suchwegen beantw.	*82 TN-Nr.

Relais

einschalten	*755...*757 ¹⁾
ausschalten	#755...#757 ¹⁾

Ruf auf Zentralwecker beantworten

*83

1) Definition und Bereich der Nummern sind von der Software und dem PBX-Typ abhängig

2) Fernbedienung möglich

3) Funktion abhängig von der Software und dem PBX-Typ

Funktionscodes

Rückruf löschen	#37
Rufweiterschaltung RWS (Anrufumleitung wenn keine Antwort)	
sich schützen vor RWS ²⁾	*02
RWS auf sich erlauben ²⁾	#02
RWS aktivieren ²⁾	*61 Ziel-Nr.
RWS löschen ²⁾	#61
RWS auf zuletzt progr. Nummer aktivieren	*61#
RWS auf zuletzt progr. Nummer löschen	#61
RWS auf vorprogrammierte Nummer aktivieren ²⁺³⁾	*62
RWS auf vorprogrammierte Nummer löschen ²⁺³⁾	#62
RWS auf Personensuchanlage oder auf Zentralwecker mit Coderuf aktivieren ²⁺³⁾	*68
RWS auf Personensuchanlage oder auf Zentralwecker mit Coderuf löschen ²⁺³⁾	#68
Ruhe vor dem Telefon (Anrufschatz) ²⁾	
aktivieren	*26
löschen	#26
Sammelanschluss ²⁾	
sich einschalten	*48
sich ausschalten	#48
Tag-, Nacht-, Wochenend-Schaltung (Umschaltgr. 1)	
Tag (Position 1)	*8511
Nacht (Position 2)	*8512
Wochenende (Position 3)	*8513
Terminruf (Weckauftrag) ²⁾	
Dauerauftrag aktivieren	*56 hh mm
Dauerauftrag löschen	#56
Einzelauftrag aktivieren	*55 hh mm
Einzelauftrag löschen	#55
Türe öffnen	*751...*752 ¹⁾
Umschaltgruppe (ankommend)	
Umschaltgruppe x, Pos. 1	*85x1 ¹⁾
Umschaltgruppe x, Pos. 2	*85x2 ¹⁾
Umschaltgruppe x, Pos. 3	*85x3 ¹⁾
Hinweis: x ist eine Ziffer von 2...9	
Verbindung	
parken	*76
geparkte abrufen	#76

1) Definition und Bereich der Nummern sind von der Software und dem PBX-Typ abhängig

2) Fernbedienung möglich

3) Funktion abhängig von der Software und dem PBX-Typ

Index

A

Abwesendtaste	5, 6
Anklöpfen	4
Anwesend/abwesend	5

F

Frei programmierbare Taste	1, 5, 9
Frequenzwahl (DTMF)	3
Funktionen ablegen	6

G

Gebührenanzeige	2
Gespräch übergeben	3

H

Hörer und Apparat anschliessen	9
--------------------------------------	---

K

Konferenz	4
-----------------	---

L

Lauthören	2
Lautstärke im Hörer und im Lautsprecher einstellen	1

M

Makeln	3
Makrosprache	7

P

Passwort ändern	8
Privatkartei	2, 5
Programmiermodus ein/aus	5

R

Rückfrage einleiten	3
Rückruf beantworten	4
Rückruf einleiten	4
Rückruf löschen	4
Ruflautstärke einstellen	1, 8
Rufmelodie einstellen	8
Ruftempo einstellen	8

S

Sperren/entsperren	8
--------------------------	---

T

Transparentmodus	3, 7
------------------------	------

V

Verpackungsinhalt	9
-------------------------	---

W

Wählen einer Nummer aus der Privatkartei	2
Wählen mit Wahlvorbereitung	1
Wählen über frei programmierbare Taste	1
Wählen über Wahlwiederholungstaste ...	1
Wahlvorbereitung	1

Z

Ziffernwahl	1
-------------------	---

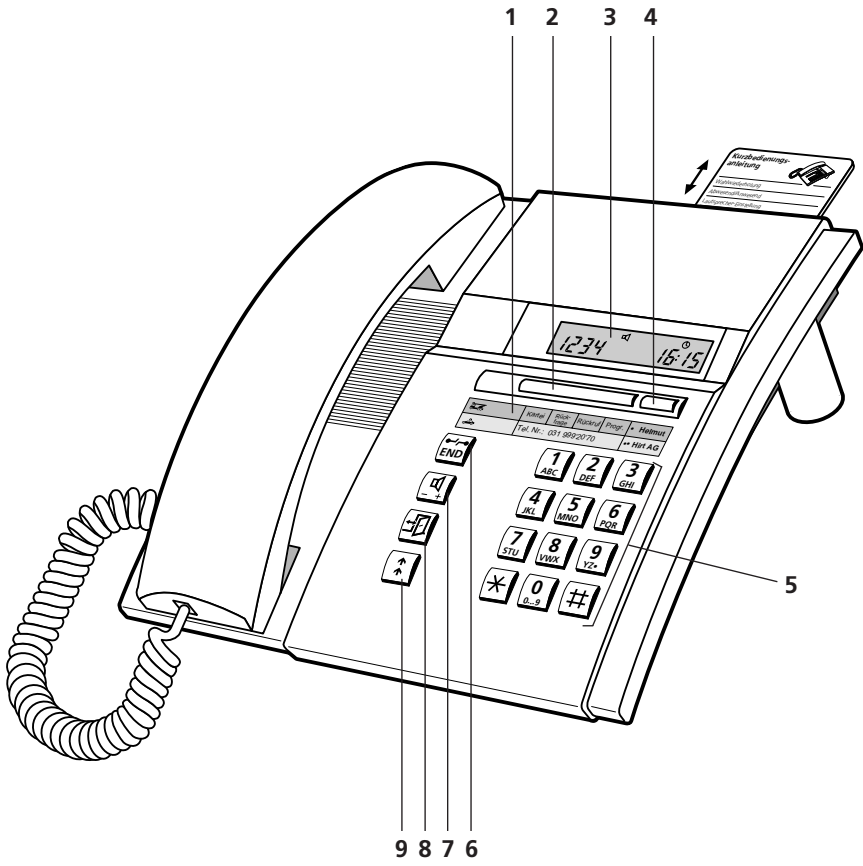

Éléments de desserte et d'affichage

- 1 Etiquette d'identification**
- 2 Touche Fox (touche multifonction)**
Programmation fichier, rétrodemande, rappel, mode de programmation
- 3 Affichage**
Votre appareil est muni d'un écran d'affichage (display) à deux lignes.
- 4 Touche librement programmable à double fonction**
Mémorisation de numéros et/ou de fonctions
- 5 Clavier de sélection**
- 6 Touche de fin/de coupure (END)**
Réoccupation pour nouvelle sélection, interruption d'une fonction active, fin de programmation
- 7 Touche de haut-parleur**
Ecoute amplifiée, réglage du volume dans le combiné et du haut-parleur: normal/fort (deux impulsions)
- 8 Touche d'absence**
Abonné est présent/absent
- 9 Touche de répétition de la sélection**
Appel de l'un des 4 derniers numéros sélectionnés.

Symboles d'affichage



Ecoute amplifiée



Déviation



Heure



Activation de rappel



Date

MESSAGE

Rappel désiré



Taxes

Team

Raccordement collectif hors service



Verrouillage



Répétition d'appel



Absent



Appel dévié



Fichier privé (Mémoire)



Mode de programmation



Caractère *



Mode transparent (DTMF)



Caractère #



Appel en raccord. collectif



Réglages de volume

Réglage du volume des signaux d'appel durant un appel



A la réception d'un appel, vous pouvez régler l'intensité sonore de la sonnerie en pressant les touches numériques 1 (faible) à 4 (fort).

Réglage du volume de l'écouteur et du haut-parleur durant une conversation



Le volume de l'écouteur du combiné et du haut-parleur est réglé dans l'appareil sur "normal". Une double impulsion permet d'augmenter le volume du haut-parleur. Une nouvelle double impulsion permet de revenir à la position normale.

Pour téléphoner

Sélection avec préparation

La numérotation avec préparation de la sélection est la grande nouveauté apportée par cet appareil, fonction qui n'était guère possible jusqu'à présent. Sans décrocher le combiné, composez le numéro désiré, que vous pouvez vérifier, puis pressez la touche de haut-parleur. Durant la sélection, vous gardez les mains libres, jusqu'à la réponse de votre interlocuteur.

Pour annuler une préparation de sélection en cours, pressez la touche de fin (END).

Sélection du numéro



Composez le numéro, puis soulevez le combiné ou pressez la touche de haut-parleur.

ou

Sélection par touche programmable



Pressez une fois ou deux fois sur la touche programmable, soulevez le combiné ou pressez la touche de haut-parleur.

ou

Sélection par touche de répétition de la sélection



Pressez la touche de répétition: 1 fois pour le dernier numéro sélectionné, 2 fois pour l'avant-dernier, et ainsi de suite. (4 numéros sont mémorisés sur cette touche), puis soulevez le combiné ou pressez la touche de haut-parleur.

Pour téléphoner

Sélection d'un numéro dans le fichier privé

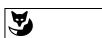

Pressez la touche Fox (M: Mémoire), composez le numéro de carte (0...9), soulevez le combiné ou pressez la touche de haut-parleur.

Remarque Vous pouvez bien entendu composer un numéro de la manière habituelle: décrochez le combiné et composez le numéro.

L'affichage de votre appareil peut indiquer jusqu'à 12 chiffres; vous pouvez cependant composer davantage de chiffres, dans ce cas, le signe "+" apparaîtra en première place.

Ecoute amplifiée

Cette fonction vous permet d'entendre votre interlocuteur aussi bien à travers l'écouteur du combiné qu'à travers le haut-parleur. Ceci permet à d'autres personnes de suivre la conversation.



Pressez la touche de haut-parleur durant la conversation.

Remarque Pour reprendre la conversation normale, c'est-à-dire uniquement à travers le combiné, pressez une nouvelle fois sur la touche de haut-parleur.

Mémorisation d'un numéro dans le fichier privé



Pour mémoriser un numéro présent sur l'affichage, pressez la touche numérique correspondant au numéro de fiche (0...9) jusqu'à ce que la tonalité de confirmation retentisse.

Indicateur de taxes

Lors d'un appel externe, la taxe sera affichée avec le symbole .

Pour téléphoner

Mode transparente (sélection par fréquences DTMF)

Durant une communication, la sélection par fréquences permet d'activer une fonction, comme par exemple la télécommande d'un répondeur téléphonique. (Interrogation des messages laissés.)



Maintenez la touche astérisque "*" pressée jusqu'à ce que le symbole "z" apparaisse. Composer les chiffres à partir du clavier de sélection.



Pour revenir en mode de sélection normale, pressez sur la touche de fin (END).

Introduction et coupure d'une rétrodemande

Vous êtes en communication avec un interlocuteur et désirez, sans interrompre celle-ci, converser brièvement avec un autre interlocuteur.



Composez le numéro du second interlocuteur, pressez la touche Fox.



Pour terminer la rétrodemande, pressez la touche de fin (END).

Remarque Si après une rétrodemande vous pressez une touche erronée ou si vous raccrochez, une tonalité continue retentit durant 10 secondes, pour vous rappeler que avez un interlocuteur en attente. Si vous soulevez le combiné durant ce laps de temps, la première communication est rétablie.

Va-et-vient

Vous avez effectué une rétrodemande, mais après avoir terminé la seconde conversation, vous désirez retourner à la première communication tout en conservant le second interlocuteur en ligne.



ou



Pressez la touche de sélection 2 ou la touche Fox¹⁾.

Transfert d'une communication

Vous avez effectué une rétrodemande, et désirez mettre vos deux interlocuteurs en communication directe en raccrochant votre combiné.



Raccrochez votre combiné

1) Selon le type de PBX

Pour téléphoner

Conférence

Vous avez effectué une rétrodemande et désirez établir une conférence avec votre interlocuteur initial.



Pressez la touche de sélection 3

Remarque N'ayez aucune crainte! Vous ne risquez pas de perdre une communication en établissant une conférence. Les communications sont coupées uniquement lorsque vous raccrochez le combiné ou que vous pressez la touche de fin (END).

Signal d'annonce

Durant une conversation, il peut arriver que quelqu'un intervienne en activant un signal d'annonce. Vous entendez une faible tonalité dans l'écouteur de votre combiné, tandis que le numéro de l'appelant apparaît sur l'affichage (exemple: "CALL 215").

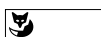

Si vous désirez converser avec cette personne, mais sans perdre votre interlocuteur actuel, pressez la touche Fox (Va-et-vient).



Si vous ne voulez pas communiquer avec celui-ci, pressez la touche de fin.

Demande de rappel (sur tonalité d'occupation ou d'appel)

Vous désirez qu'un interlocuteur occupé ou ne répondant pas vous rappelle.

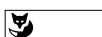

Pressez la touche Fox, raccrochez le combiné.

Remarque Un seul rappel peut être activé à un moment donné.

Réponse à un rappel

Un abonné a tenté de vous appeler. Le message "MESSAGE" et son numéro apparaissent sur l'affichage.

Appeler

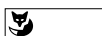

Au repos, pressez la touche Fox et décrochez

Effacer un rappel

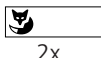

Pressez 2 fois la touche Fox en état de repos. (deux impulsions)

Pour téléphoner

Présent/absent

Cette touche va activer les fonctions nécessaires lorsque vous quitterez votre place de travail, respectivement lorsque vous y reviendrez. A la livraison, cette touche est programmée comme déviation d'appel.

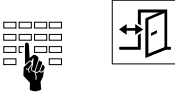

Entrez le numéro de votre remplaçant, puis pressez ensuite la touche d'absence. Si vous pressez une seconde fois cette touche, la déviation d'appel sera déclenchée.

Remarque Vous pouvez programmer aussi d'autres fonctions sous cette touche. Consultez le chapitre "Programmer la touche d'absence".

Pour programmer votre appareil

Enclenchement/déclenchement du mode de programmation

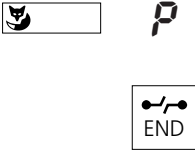

Pour activer le mode de programmation, pressez la touche Fox jusqu'à ce que le symbole "P" apparaisse sur l'affichage. Ce mode vous donne l'accès aux programmations indiquées ci-dessous. Pour quitter le mode de programmation, pressez la touche de fin.

Mémorisation de numéros dans le fichier privé

Vous pouvez mémoriser jusqu'à 10 numéros dans le fichier privé de votre appareil.

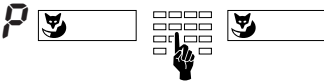

En mode de programmation, pressez la touche Fox, puis le numéro de carte désiré (0 .. 9). Composez le numéro et pressez la touche Fox.

Remarque Une façon simplifiée de programmer des numéros est décrite en page 2.

Mémorisation de numéros sous la touche programmable

Sur la touche programmable, vous pouvez programmer plusieurs numéros ou fonctions. Ceci permet de déclencher une procédure complète (par exemple actionnement du système d'ouverture de porte) par simple pression d'une touche.



En mode de programmation, sélectionnez la touche programmable (une impulsion: mémoire 1; deux impulsions: mémoire 2), introduisez la série de symboles puis pressez la touche Fox.

Pour programmer votre appareil

Mémorisation des numéros et/ou des fonctions sous la touche d'absence

Il vous est possible de mémoriser sous la touche d'absence des fonctions qui sont composées de codes de fonctions et de langage macro. La mémoire 1 active la fonction et le symbole , et la mémoire 2 les désactive.

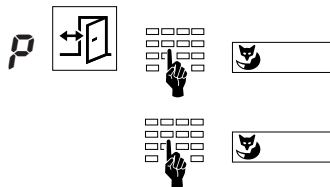

En mode de programmation, appuyez sur la touche d'absence (pressez une fois: mémoire 1, deux fois: mémoire 2). Entrez le code (00...15) et confirmez avec la touche Fox. Sur l'écran vous voyez apparaître la commande macro actuelle que vous pouvez aussi modifier. Confirmez à nouveau avec la touche Fox.

Code	Fonction	Mémoire 1	Mémoire 2
00	Programmable librement	<i>PRF-00_</i>	<i>PRF_00_</i>
• 01	Se protéger contre l'intrusion/annonce	<i>PRF-01-R004PH</i>	<i>PRF_01-R004PH</i>
• 02	Ne pas déranger	<i>PRF-02-R026PH</i>	<i>PRF_02-R026PH</i>
• 03	Déviation sur abonné	<i>PRF-03-R02100PH</i>	<i>PRF_03-R021PH</i>
• 04 ¹⁾	Déviation sur IRP	<i>PRF-04-R028PH</i>	<i>PRF_04-R028PH</i>
05	Parquer	<i>PRF-05-F14010</i>	<i>PRF_05-F14000</i>
06 ¹⁾	Laisser une information	<i>PRF-06-R024140PH</i>	<i>PRF_06-R024PH</i>
• 07	Connexion de nuit	<i>PRF-07-R08512PH</i>	<i>PRF_07-R08511PH</i>
• 08	Relais 1	<i>PRF-08-R0755PH</i>	<i>PRF_08-R0755PH</i>
• 09	Relais 2	<i>PRF-09-R0756PH</i>	<i>PRF_09-R0756PH</i>
• 10	Relais 3	<i>PRF-10-R0757PH</i>	<i>PRF_10-R0757PH</i>
11	Retransmission d'appel	<i>PRF-11-R06100PH</i>	<i>PRF_11-R061PH</i>
• 12	Raccordement collectif hors service	<i>PRF-12-R048PH</i>	<i>PRF_12-R048PH</i>
• 13	Connexion fin de sem.	<i>PRF-13-R08513PH</i>	<i>PRF_13-R08511PH</i>
• 14 ¹⁾	Courtesy groupe 1	<i>PRF-14-R0931PH</i>	<i>PRF_14-R0931PH</i>
• 15 ¹⁾	Courtesy groupe 2	<i>PRF-15-R0932PH</i>	<i>PRF_15-R0932PH</i>







Remarque Toutes les fonctions marquées d'un • ne peuvent être activées qu'avec les droits correspondants.

1) Selon le type de PBX

Pour programmer votre appareil

Langage macro

Remarque En mode de programmation, plusieurs touches ont d'autres significations:

Touche	Signification	Affichage
	Décrocher le combiné	<i>R</i>
	<p>Ce symbole peut être programmé à la première position de la mémoire. Lors de la sélection de la mémoire, le haut-parleur est alors automatiquement mis en circuit.</p> <p>Si cette mémoire est sélectionnée alors que le combiné est soulevé, le haut-parleur n'est pas mis en circuit.</p>	
2x 	Raccrocher, déconnecter le haut-parleur: La liaison sera coupée	<i>H</i>
	Pause de sélection d'une seconde	<i>P</i>
	Touche de commande d'une installation en amont	<i>Q</i>
	Compose le numéro entré par préparation de la sélection	<i>N</i>
2x 	Commutation sur la sélection par fréquences (DTMF)	<i>=</i>

Exemple:

R L 2 1 0 P H

Décrocher le combiné (*R*). Déviation d'appel (*L 2 1 0*) sur un numéro en préparation de la sélection (*N*), pause (*P*) d'une seconde et raccrocher le combiné (*H*).

Pour programmer votre appareil

Verrouillage et déverrouillage

Votre appareil offre la possibilité de protéger vos données privées et programmations contre l'accès par des tiers, et d'interdire à des personnes étrangères d'effectuer des appels externes en votre absence. La procédure est identique pour le verrouillage et le déverrouillage de l'appareil.

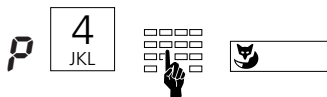

En mode de programmation, composez le chiffre 4 puis votre mot de passe (par défaut "0000") comprenant 2 à 10 positions, puis pressez la touche Fox.

Modification du mot de passe

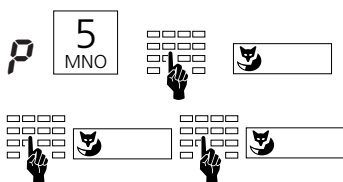

En mode de programmation, composez le chiffre 5, puis l'ancien mot de passe, pressez la touche Fox. Tapez le nouveau mot de passe comprenant 2 à 10 positions, pressez la touche Fox. Pour confirmer, retapez le nouveau mot de passe et pressez la touche Fox.

Réglages de base

Réglage du volume d'appel



En mode de programmation, composez le chiffre 1 puis un autre chiffre entre 1 (faible) et 4 (fort), puis pressez la touche Fox. L'appel retentit durant un bref laps de temps.

Réglage du rythme d'appel



En mode de programmation, composez le chiffre 2 puis un autre chiffre entre 1 (lent) et 4 (rapide), puis pressez la touche Fox. L'appel retentit durant un bref laps de temps.

Réglage de la mélodie d'appel



En mode de programmation, composez le chiffre 3 puis un autre chiffre entre 1 et 4, puis pressez la touche Fox. L'appel retentit durant un bref laps de temps.

Installation

Contenu de l'emballage

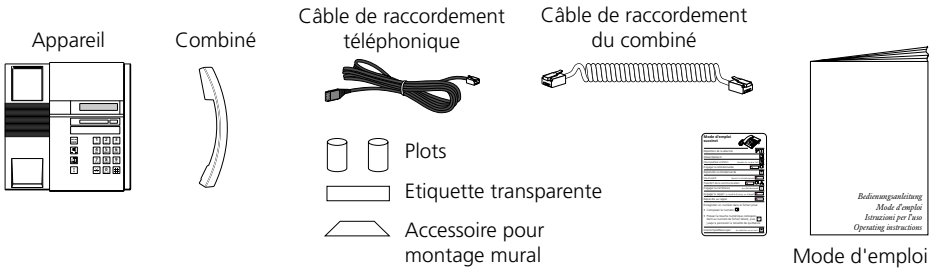

Raccordement du combiné et de l'appareil

Après avoir déballé l'appareil, commencez par connecter le combiné en enfichant l'extrémité droite du câble spiralé du combiné dans le petit connecteur situé à la base de l'appareil. En tirant légèrement sur le câble, vérifiez si la fiche est bien verrouillée. Enfichez l'autre extrémité dans le combiné.

A présent, branchez l'appareil en introduisant la fiche du câble de raccordement téléphonique dans le grand connecteur situé à la base de l'appareil. En tirant légèrement sur le câble, vérifiez si la fiche est bien verrouillée. Glissez le câble dans les ergots prévus à cet effet. Enfichez l'autre extrémité dans la prise de raccordement téléphonique. Si vous utilisez votre appareil comme téléphone de table, enfichez les deux plots sur la partie supérieure de la base.

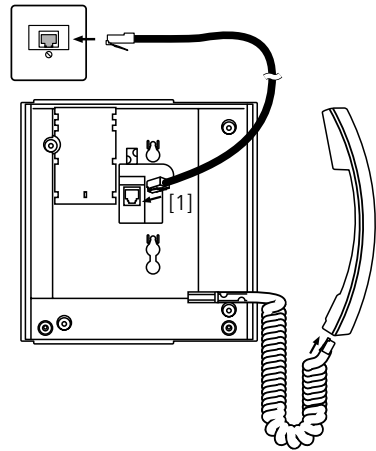

Identification de la touche programmable

Sur le rabat de la dernière page de ce mode d'emploi, vous trouverez des étiquettes détachables sur lesquelles vous pourrez inscrire les noms correspondant aux deux numéros enregistrés. Placez ensuite l'étiquette sous la touche Fox et recouvrez-la du couvercle transparent.

Consignes de sécurité

Veuillez lire attentivement ce mode d'emploi et conservez-le avec soin.

Adressez vos questions éventuelles à un spécialiste. Confiez les travaux de maintenance à un spécialiste; n'ouvrez jamais l'appareil vous-même.

Ne touchez pas les contacts enfichables avec un objet métallique et pointu. Placez l'appareil sur une surface antidérapante.

Évitez d'exposer votre appareil au rayonnement solaire direct ou à d'autres sources de chaleur.

Évitez d'installer ou d'utiliser votre appareil dans un local présentant un danger d'explosion. Protégez-le de l'humidité, de la poussière, des liquides et vapeurs corrosifs.

N'exposez pas votre appareil à des champs électromagnétiques (moteurs électriques, appareils électroménagers). La qualité de la liaison pourrait être gênée. Évitez de l'installer à proximité d'appareils radio, TV et magnétoscopes.

Ne branchez le câble de raccordement de votre appareil qu'à une prise prévue à cet effet.

Ne remplacez jamais la fiche du câble de raccordement.

Ne transportez jamais l'appareil suspendu au câble de raccordement.

Ne téléphonez jamais à proximité immédiate d'eau.

Nettoyez votre appareil avec un chiffon doux, légèrement humide ou antistatique.

N'employez à cet effet aucun détergent ni produit chimique quelconque. N'utilisez votre appareil que dans une plage de température comprise entre +5 °C et +35 °C.

En cas de dérangement

Votre interlocuteur ne vous entend pas, ou vous ne l'entendez pas

Assurez-vous que le câble de raccordement du combiné est correctement branché.

Combiné soulevé, pas de tonalité de sélection, pas d'affichage

Assurez-vous que le câble de raccordement téléphonique est correctement enfiché dans la prise correspondante.

Affichage présent, pas de connexion

Votre appareil est correctement raccordé; peut-être est-il verrouillé (voir "Verrouillage et déverrouillage").

La touche programmable ne peut pas être programmée

Peut-être la programmation est-elle verrouillée (voir "Verrouillage et déverrouillage").

Déverrouillage de l'appareil: oubli du mot de passe

Demandez à votre téléphoniste d'effacer votre mot de passe en utilisant les menus du central.

L'indication de taxe ne fonctionne pas.

Les informations de taxation ne sont pas disponibles; renseignez-vous auprès de votre téléphoniste ou d'un spécialiste.

Affichage de l'écran: " Error "

A l'origine, un appareil plus grand a été annoncé; Pour annoncer correctement votre appareil, pressez la touche Fox deux fois plus de trois secondes. Notez qu'il est possible que vous perdiez vos données privées lors d'une nouvelle annonce. Si vous n'annoncez pas votre appareil, même lors de l'affichage du symbole d'erreur, vous pourrez utiliser les fonctions standard.

Affichage de l'écran: "- - - - -"

L'appareil ne peut pas s'annoncer; renseignez-vous auprès de votre spécialiste.

Texte standard pour messages

Message standard ¹⁾

Numéro	Texte	Nouveau texte
01	Réunion à:
02	Rappeler SVP!
03	La réunion suivante est annulée:
04	J'ai besoin d'information sur:
05	Livraison urgente!
06	Venir tout de suite SVP!
07	SVP aller chercher le courrier!
08	Mail présent
09	Je suis au dépôt!
10	Je suis dans la salle!
11	Je suis de retour à:
12	Je ne peux pas être joint jusqu'à:
13	Je suis absent. mon suppléant:
14	Je suis absent à
15	Ne pas déranger, SVP!
16	Je suis accessible au numéro:

1) Selon le type de PBX

Codes de fonction

Quels chiffres faut-il composer?

Sélection normale	Séquence de touches
Interphone de porte	851... 852 ¹⁾
Numéro de secours	12 ¹⁾
Opératrice	11 ¹⁾
Raccordements collectifs	860... 888 ¹⁾
Sélection abrégée PBX	7000...7999 ¹⁾
Sortie réseau	
société	0
privé	10
avec compte de frais	13 no-compte
Voie d'acheminement	170... 199 ¹⁾
Postsélection	
Activer l'affichage de messages	*38
Appel codé	8 ou *81
Conférence	
établir à partir d'une communication	3
exclure les abonnés internes	*31
Intercalation	7 ou *44
refuser	0
répondre avec maintien	2
répondre sans maintien	1
Maintien multiple (commuter entre deux communications)	2
Parquer une communication	*76
Rappel automatique (activer)	
en cas d'abonné occupé	9 ou *37
en cas d'abonné absent	9 ou *37
Recherche de personnes ³⁾	8 ou *81
Retour à la communication	1
Signal d'annonce	6 ou *43
refuser	0
répondre avec maintien	2
répondre sans maintien	1
répondre avec conférence	3
Transfert des taxes sur un compte de frais	*78 no-compte

1) La définition et le domaine des numéros sont spécifiques au central et au logiciel

3) La fonction est spécifique au central et au logiciel

Codes de fonction

Présélection

Annuler le rappel automatique	#37
Appel circulaire (répondre)	*83
Appel codé	
activer	*81 no-abonné
répondre	*82
Appel de délai (réveil) ²⁾	
activer ordre permanent	*56 hh mm
désactiver ordre permanent	#56
activer ordre unique	*55 hh mm
désactiver ordre unique	#55
Circuit de jour, de nuit et de fin de semaine (groupe de commutation 1)	
jour (position 1)	*8511
nuit (position 2)	*8512
fin de semaine (position 3)	*8513
Communication	
parquer	*76
reprenre une parquée	#76
Conférence	
variable	*71 no-abo. 1* ... no-abo.5# ¹⁾
prédéterminée ³⁾	*70 no-conférence
Courtesy (message d'accueil) ³⁾	
enclencher groupe 1	*931
déclencher groupe 1	#931
enclencher groupe 2	*932
déclencher groupe 2	#932
Désactiver toutes les fonctions activées ²⁾	*00
(excepté raccordement collectif)	
Déviatlon des appels DDA	
se protéger contre DDA ²⁾	*02
autoriser DDA sur soi ²⁾	#02
activer DDA impérative ²⁾	*21 no-destination
désactiver DDA impérative ²⁾	#21
activer DDA impérative sur dernier numéro programmé ..	*21#
désactiver DDA impérative sur dernier no. programmé	#21
activer DDA sur le numéro préprogrammé ²⁺³⁾	*22
désactiver DDA sur le numéro préprogrammé ²⁺³⁾	#22
activer DDA si occupé ²⁾	*67 no-destination
désactiver DDA si occupé ²⁾	#67
activer DDA si occupé sur dernier numéro progr.	*67#
désactiver DDA si occupé sur dernier numéro progr.	#67

1) La définition et le domaine des numéros sont spécifiques au central et au logiciel

2) La télécommande est possible

3) La fonction est spécifique au central et au logiciel

Codes de fonction

activer DDA sur message standard ²⁺³⁾	*24 no-texte#
désactiver DDA sur message standard ²⁺³⁾	#24
activer DDA sur recherche de personnes IRP ou sur réveil central avec appel codé ²⁺³⁾	*28
désactiver DDA sur recherche de personnes IRP ou sur réveil central avec appel codé ²⁺³⁾	#28

Follow me

activer	*23 no-abonné
effacer	#23

Groupe de commutation (entrant)

groupe de commutation x, pos. 1	*85x1
groupe de commutation x, pos. 2	*85x2
groupe de commutation x, pos. 3	*85x3
remarque: x est un chiffre entre 2 et 9	

Intercalation ²⁾

se protéger contre	*04
le permettre	#04

Interception d'appel

*86 no-abonné

Interphone

à un abonné	*7998 no-abonné
à un groupe	*79 no-groupe
répondre dans un groupe	*89

Least Cost Routing (LCR)

Forcer un opérateur de réseau ³⁾	*90
---	-----

Message ²⁾

activer l'affichage	*38 no-abonné
effacer la destination	#38 no-abonné

Messages (messages standard avec/sans paramètre) ²⁺³⁾

envoyer à un abonné	*3598 no-abo. no-texte#
envoyer à un groupe	*35 no-groupe no-texte#
envoyer à tous	*3599 no-texte#

Ouvrir les portes

*751/*752 ¹⁾

Raccordement collectif ²⁾

se connecter	*48
se déconnecter	#48

Recherche de personnes ³⁾

chercher	*81 no-abonné
répondre (avec une voie de recherche)	*82
répondre (avec plusieurs voies de recherche)	*82 no-abonné

1) La définition et le domaine des numéros sont spécifiques au central et au logiciel

2) La télécommande est possible

3) La fonction est spécifique au central et au logiciel

Codes de fonction

Relais

enclencher	*755...*757 ¹⁾
déclencher	#755...#757 ¹⁾

Retransmission des appels RDA (retransmission si non réponse)

se protéger contre RDA ²⁾	*02
autoriser RDA sur soi ²⁾	#02
activer RDA ²⁾	*61 no-destination
désactiver RDA ²⁾	#61
activer RDA sur le dernier numéro programmé	*61#
désactiver RDA sur le dernier no. programmé	#61
activer RDA sur le numéro préprogrammé ²⁺³⁾	*62
désactiver RDA sur le numéro préprogrammé ²⁺³⁾	#62
activer RDA sur recherche de personnes IRP ou sur réveil central avec appel codé ²⁺³⁾	*68
désactiver RDA sur recherche de personnes IRP ou sur réveil central avec appel codé ²⁺³⁾	#68

Signal d'annonce²⁾

se protéger contre	*04
le permettre	#04

Sortie réseau

s'active avec rappel de frais	*32 no-abonné
-------------------------------------	---------------

Suppression des appels (ne pas déranger)²⁾

activer	*26
désactiver	#26

Télécommande

activer (à partir d'un appareil tiers)	*06 no-abo. *21 no-dest.
lancer la télécommande / introduire le numéro d'abonné activable à distance / introduire la procédure à * souhaitée (p.ex. *21 no-dest.)	
désactiver (à partir d'un appareil tiers)	*06 no-abonné #21
lancer la télécommande / introduire le numéro d'abonné activable à distance / introduire la procédure à # souhaitée (p.ex. #21)	
désactiver (à partir du propre appareil)	#21
introduire la procédure à # (p.ex. #21)	

1) La définition et le domaine des numéros sont spécifiques au central et au logiciel

2) La télécommande est possible

3) La fonction est spécifique au central et au logiciel

C

Conférence 4

D

Demande de rappel 4

E

Ecoute amplifiée 2

Emballage 9

F

Fichier privé 2, 5

I

Indicateur de taxes 2

L

Langage macro 7

M

Mode de programmation 5

Mode transparente 3

Mot de passe 8

R

Raccordement du combiné et de
l'appareil 9

Rappel 4

Réglage de la mélodie d'appel 8

Réglage du rythme d'appel 8

Réglage du volume d'appel 1

Réglage du volume d'appel 8

Réglage du volume de l'écouteur et du
haut-parleur 1

Réponse à un rappel 4

Rétrodemande 3

S

Sélection du numéro 1

Sélection d'un numéro dans le
fichier privé 2

Sélection par fréquences (DTMF) 3

Sélection par touche de répétition 1

Sélection par touche programmable 1

Signal d'annonce 4

T

Touche d'absence 6

Touche programmable 1, 5

Transfert d'une communication 3

V

Va-et-vient 3



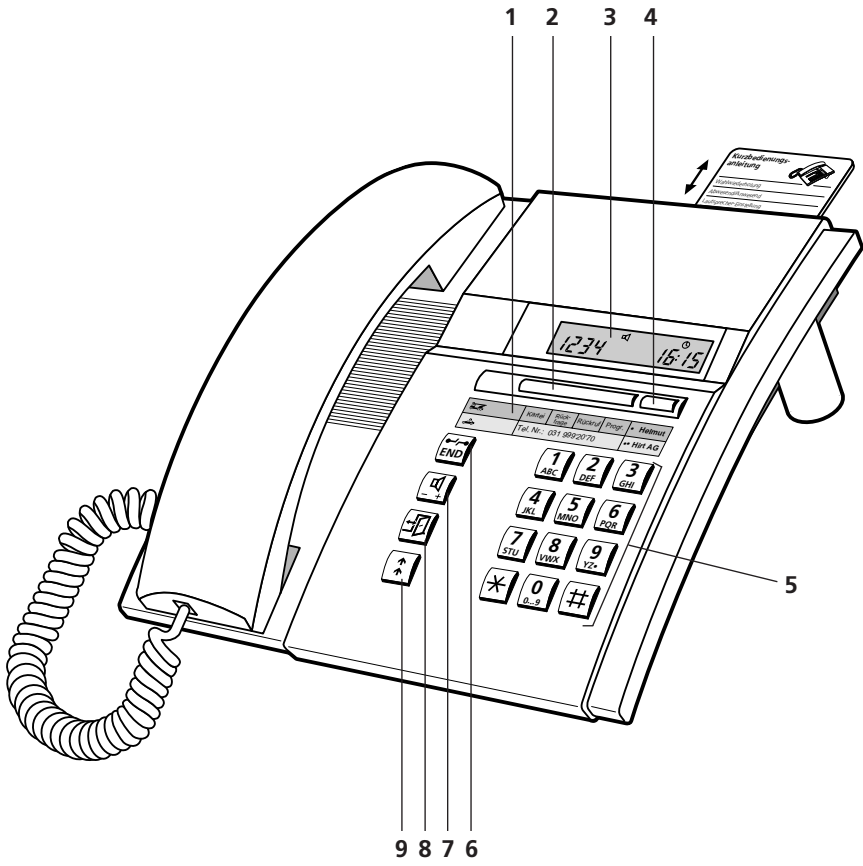



Verrouillage et déverrouillage 8



Comandi e visualizzazioni

- 1 Targhetta di identificazione**
- 2 Tasto Fox (tasto con diverse funzioni)**
Agenda, richiamata, prenotazione automatica, modo programmazione
- 3 Visualizzatore (Display)**
Il vostro apparecchio è munito di un display a due righe
- 4 Tasto liberamente programmabile, ad occupazione doppia**
Memorizzazione di numeri e/o funzioni
- 5 Tastiera di selezione**
- 6 Tasto END (fine)/tasto interruzione**
Impegno per una nuova selezione, interruzione di una funzione iniziata, conclusione della programmazione
- 7 Tasto Altoparlante**
Ascolto amplificato, regolazione volume nel microtelefono e nell'altoparlante: normale/forte (con doppio clic)
- 8 Tasto Assenza**
L'utente è assente/presente
- 9 Tasto Riselezione**
Richiamo degli ultimi 4 numeri selezionati

Simboli del display

	Altoparlante		Deviazione
	Ora		Prenotazione automatica attiva
	Data	MESSAGE	Prenotazione da:
	Addebiti	Team	Disinserito dal gruppo di utenti
	Blocco telefono	"	Richiamo dopo trasferta
	Assente	U	Chiamata deviata
M	Agenda privata	P	Modo di programmazione
L	Carattere *	-	Modo trasparente (DTMF)
0	Carattere #	t	Chiamata a gruppi

Regolazioni di volume

Regolazione del volume di suoneria durante la chiamata



Durante il segnale della suoneria è possibile regolare il volume della suoneria del vostro apparecchio premendo i tasti numerici da 1 (debole) fino a 4 (forte).

Regolazione del volume di ascolto (microtelefono/altoparlante del viva voce) durante una conversazione



Il volume del vostro apparecchio è impostato su "normale" sia nel microtelefono che nell'altoparlante. Mediante un doppio clic sul tasto Altoparlante il volume aumenta. Con un nuovo doppio clic tornate nuovamente nella situazione normale.

Come telefonare

Selezione con preparazione di selezione

Una possibilità offerta dal vostro apparecchio come novità importante è la selezione con preparazione. Senza sollevare il microtelefono potete comporre il numero desiderato che potrà essere controllato e poi premere il tasto Altoparlante. Mentre avviene la selezione avete le mani libere fino a che il vostro partner solleva il microtelefono. Per interrompere una preparazione di selezione già iniziata premete il tasto di fine (END).

Selezione numerica



Comporre il numero, sollevare il microtelefono o premere il tasto Altoparlante

oppure

Selezione mediante il tasto liberamente programmabile



Clic semplice o doppio sul tasto liberamente programmabile. Sollevare il microtelefono o premere il tasto Altoparlante

oppure

Selezione mediante tasto Riselezione



Schiacciare il tasto Riselezione:

1x ultimo numero selezionato, 2x penultimo selezionato e così via (sotto questo tasto vengono memorizzati complessivamente 4 numeri), sollevare il microtelefono o premere il tasto Altoparlante.

Come telefonare

Selezione di un numero dall'agenda privata



Premere il tasto Fox (M: memoria), immettere il numero della scheda (0...9), sollevare il microtelefono o premere il tasto Altoparlante

Nota Naturalmente con il vostro apparecchio è possibile eseguire la selezione anche nel modo solito: sollevare il microtelefono e selezionare il numero.

Sul display del vostro apparecchio compaiono nella selezione fino a 12 cifre; è possibile però immettere un numero maggiore di cifre, in questo caso vedrete il segno "†".

Ascolto amplificato

Con il dispositivo di ascolto amplificato potete ascoltare il vostro interlocutore sia attraverso il microtelefono sia attraverso l'altoparlante; in tal modo anche altre persone nella stanza possono seguire la vostra conversazione.



Premete il tasto Altoparlante durante la conversazione.

Nota Se volete continuare la conversazione in modo normale, cioè attraverso il microtelefono, premete nuovamente il tasto Altoparlante.

Memorizzazione di numeri nell'agenda privata



Per memorizzare il numero visualizzato sul display, premere il tasto numerico corrispondente alla scheda (0...9) fino a che si sente il tono di conferma.

Addebiti

Durante una conversazione esterna vi saranno indicati gli addebiti accompagnati dal simbolo .

Come telefonare

Modo trasparente (selezione multifrequenza: DTMF)

Durante un collegamento è possibile attivare, con selezione multifrequenza, una funzione come ad esempio il comando a distanza di una segreteria telefonica (ascolto dei messaggi).



Premete il tasto asterisco finché compare " * " sul display, comporre il numero di selezione.



Premendo il tasto di fine (END) ritornare nella selezione normale.

Avviare e concludere una richiamata

Siete già collegati con un interlocutore e volete, senza interrompere il collegamento, avere una breve conversazione con un altro interlocutore.



Comporre il numero del partner del nuovo interlocutore, premere il tasto Fox.



Avete terminato la vostra seconda conversazione, interrompete tale collegamento con il tasto END.

Nota Se dopo una richiamata premete un tasto sbagliato o riagganciate il microtelefono, per 10 secondi suona un segnale acustico continuo, che vi ricorda l'interlocutore in attesa. Se durante tale periodo sollevate il microtelefono, ritornate al primo collegamento.

Richiamata alternata

Avete eseguito una richiamata e volete avere la possibilità di passare da una conversazione all'altra.



o



Premete il tasto di selezione 2 o il tasto Fox¹⁾.

Trasferimento della conversazione

A seguito di una richiamata volete collegare tra loro i vostri due interlocutori.



Riagganciate

1) Dipende dal tipo di PBX

Come telefonare

Conferenza

Avete eseguito una richiamata e volete ora realizzare una conferenza telefonica insieme con il vostro primo interlocutore originario.



Premere il tasto di selezione 3.

Nota Niente paura! Realizzando una conferenza nessuna conversazione può "andare persa"; le chiamate vengono interrotte soltanto con il tasto di fine (END) oppure riagganciando!

Avvisare

Durante una conversazione telefonica può accadere che qualcunaltro voglia parlare con voi. Udite un suono smorzato (suono di avviso) nel microtelefono e sul display appare l'identità del chiamante (ad esempio "CH 1 2 15").

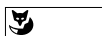

Se volete rispondere senza perdere il vostro partner attuale, premete il tasto Fox.



Se non volete rispondere premete il tasto di fine (END).

Prenotazione automatica su libero o occupato

Volete prenotare una chiamata su un utente interno occupato o che non risponde.



Premete il tasto Fox , posate il microtelefono.

Nota Si può effettuare una sola prenotazione per volta.

Prenotazione automatica di chiamata

Un utente ha cercato di raggiungervi. Nel display appare "MESSAGE" e suo numero.

Risposta



Con l'apparecchio allo stato di riposo premete il tasto Fox e sollevate il ricevitore.

Respingere



2x

Premere due volte (doppio clic) il tasto Fox.

Come telefonare

Assenza

Questo tasto è destinato ad eseguire delle funzioni programmate per la vostra assenza dal posto di lavoro. Inizialmente è programmato con la funzione deviazione di chiamata.

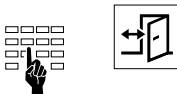

Selezionate il numero del vostro sostituto e premete il tasto Assenza. La deviazione è attivata. Premendo una seconda volta il tasto Assenza, la deviazione sarà disattivata.

Nota Sotto questo tasto possono esserci memorizzati anche altre funzioni. Vedere sotto "Programmare il tasto di assente".

Come programmare il vostro apparecchio

Modo programmazione attivo/inattivo

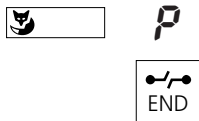

Per arrivare al modo programmazione, premete il tasto Fox finché nel display compare il simbolo "P". Questo modo vi procura l'accesso alle programmazioni riportate qui di seguito. Con il tasto di fine abbandonate il modo programmazione.

Memorizzazione di numeri nell'agenda privata

Nell'agenda privata del vostro apparecchio potete memorizzare fino a 10 numeri.

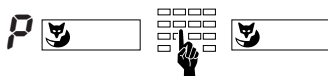

Nel modo programmazione premere il tasto Fox, immettere il numero desiderato della scheda (0...9) e in seguito il numero, premere il tasto Fox.

Nota Il modo più semplice per memorizzare un numero nell'agenda è descritto a pagina 2.

Memorizzare numeri sotto al tasto liberamente programmabile

Sotto al tasto liberamente programmabile è possibile memorizzare numeri oppure programmare diverse funzioni successive che vi permettono di avviare una procedura completa (ad esempio azionare l'apertura di una porta) con un'unica pressione del tasto.

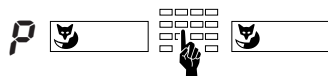

Nel modo programmazione selezionare la memoria del tasto liberamente programmabile (premere una volta: memoria 1, doppio clic: memoria 2), immettere la sequenza di caratteri, premere il tasto Fox.

Come programmare il vostro apparecchio

Programmare il tasto Assenza

Sotto il tasto Assenza potete memorizzare delle funzioni composte da codici di funzioni e linguaggio macro. Memoria 1 attiva la funzione ed il simbolo  e memoria 2 disattiva entrambi.

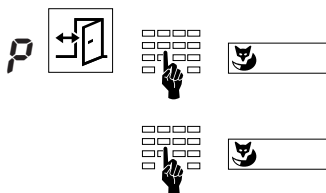

Nel modo di programmazione premere il tasto Assenza (una volta: memoria 1, doppio clic: memoria 2). Selezionare il codice (00...15) e confermare premendo il tasto Fox. (Il codice della memoria 1 corrisponde sempre con quello della memoria 2). Nel display appare la programmazione attuale che, volendo, potete anche ampliare. Confermare ancora premendo il tasto Fox.

Codice	Funzione	Memoria 1	Memoria 2
00	Programmabile liberamente	<i>PRF-00_</i>	<i>PRF-00_</i>
• 01	Avviso/inclusione su di sè bloccato	<i>PRF-01-R_04PH</i>	<i>PRF-01-R_04PH</i>
• 02	Non disturbare	<i>PRF-02-R_26PH</i>	<i>PRF-02-R_26PH</i>
03	Deviazione su utente	<i>PRF-03-R_21PH</i>	<i>PRF-03-R_21PH</i>
• 04 ¹⁾	Deviazione su ricerca persone	<i>PRF-04-R_28PH</i>	<i>PRF-04-R_28PH</i>
05	Parcheggiare	<i>PRF-05-F 14o 1o</i>	<i>PRF-05-F 14o0o</i>
06 ¹⁾	Messaggio	<i>PRF-06-R_2414PH</i>	<i>PRF-06-R_24PH</i>
• 07	Servizio notte	<i>PRF-07-R_8512PH</i>	<i>PRF-07-R_8511PH</i>
• 08	Relè 1	<i>PRF-08-R_755PH</i>	<i>PRF-08-R_755PH</i>
• 09	Relè 2	<i>PRF-09-R_756PH</i>	<i>PRF-09-R_756PH</i>
• 10	Relè 3	<i>PRF-10-R_757PH</i>	<i>PRF-10-R_757PH</i>
11	Deviazione a tempo	<i>PRF-11-R_61PH</i>	<i>PRF-11-R_61PH</i>
• 12	Gruppo di utenti disattivo	<i>PRF-12-R_48PH</i>	<i>PRF-12-R_48PH</i>
• 13	Servizio week end	<i>PRF-13-R_8513PH</i>	<i>PRF-13-R_8511PH</i>
• 14 ¹⁾	Servizio cortesia gruppo 1	<i>PRF-14-R_931PH</i>	<i>PRF-14-R_931PH</i>
• 15 ¹⁾	Servizio cortesia gruppo 2	<i>PRF-15-R_932PH</i>	<i>PRF-15-R_932PH</i>







Nota Per attivare le funzioni segnate con • occorre l'autorizzazione corrispondente.

1) Dipende dal tipo di PBX

Come programmare il vostro apparecchio

Linguaggio macro

Nota Nel modo programmazione durante la programmazione, diversi tasti assumono un significato diverso:

Tasto	Significato	Segnalazione
	Sollevare il microtelefono	<i>R</i>
	Questo simbolo può essere programmato come primo simbolo in una memoria. Ciò produce che, selezionando la memoria, automaticamente viene inserito l'ascolto amplificato.	
	Se una memoria così programmata viene scelta con microtelefono sollevato, l'altoparlante non viene inserito.	
2x 	Riagganciare, disinserire l'altoparlante: Un collegamento viene interrotto	<i>H</i>
	Pausa di selezione di un secondo	<i>P</i>
	Tasto di comando su di un impianto inserito a monte	<i>9</i>
	Inserire il numero visualizzato sul display	<i>n</i>
2x 	Passaggio alla selezione multifrequenza (DTMF)	<i>=</i>

Esempio:

R 2 n o P H

Sollevare il microtelefono (*R*), deviare le chiamate (*2*) sul numero che è visualizzato sul display (*n*), pausa (*P*) di un secondo e riagganciare il microtelefono (*H*).

Come programmare il vostro apparecchio

Blocco e sblocco del vostro apparecchio

Il vostro apparecchio vi offre la possibilità di proteggere dall'accesso esterno i vostri dati privati ed evita quindi che persone estranee telefonino con il vostro apparecchio durante la vostra assenza. Lo stesso procedimento vale sia per il bloccaggio sia per lo sbloccaggio dell'apparecchio.

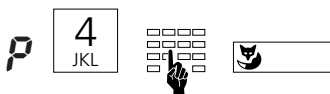

Nel modo programmazione immettere il numero 4 e la vostra parola chiave da 2 a 10 caratteri (inizialmente "0000"), premere il tasto Fox.

Modifica del codice segreto

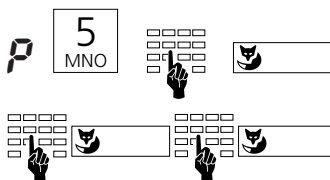

Nel modo programmazione immettere il numero 5, poi il vecchio codice segreto, premere il tasto Fox. Immettere il nuovo codice segreto da 2 a 10 caratteri e premere ancora il tasto Fox. Ripetere il nuovo codice segreto e confermare con il tasto Fox.

Programmazione delle regolazioni di base

Regolazione volume suoneria

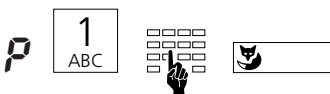

Nel modo programmazione premere il numero 1 e un altro numero tra 1 (debole) e 4 (forte), premere il tasto Fox. Il segnale di suoneria risuona dopo la regolazione per breve tempo.

Regolazione ritmo suoneria

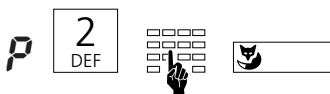

Nel modo programmazione premere il numero 2 e un altro numero tra 1 (lento) e 4 (veloce), premere il tasto Fox. Il segnale di suoneria risuona dopo la regolazione per breve tempo.

Regolazione melodia suoneria

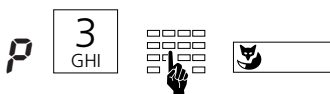

Nel modo programmazione immettere il numero 2 e un altro numero tra 1 e 4, premere il tasto Fox. La melodia della suoneria risuona dopo la regolazione per breve tempo.

Installazione

Contenuto dell'imballo

Apparecchio

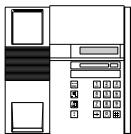

Microtelefono



Cavo di collegamento
del telefono



Cavo di collegamento
del microtelefono

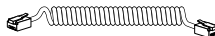

Colonne



Copertura trasparente



Piramide per montaggio murale



Istruzioni
per l'uso

Collegamento di microtelefono e apparecchio

Dopo aver estratto l'apparecchio dalla confezione, collegate dapprima il microtelefono inserendo l'estremità più lunga del cavo di collegamento a spirale nella presa piccola sul lato inferiore dell'apparecchio. Tirando leggermente, controllate se il connettore è inserito correttamente. Infilate l'altra estremità del cavo nel microtelefono.

A questo punto collegate l'apparecchio, inserendo il connettore del cavo di collegamento del telefono nel connettore più grande sul fondo dell'apparecchio. Tirando leggermente, controllate che il connettore sia inserito correttamente. Fate passare il cavo attraverso l'apposito sistema di scarico della trazione. Collegate l'altra estremità del cavo a una presa telefonica. Infilate sull'altro fondo dell'apparecchio le due colonnine in corrispondenza della estremità superiore.

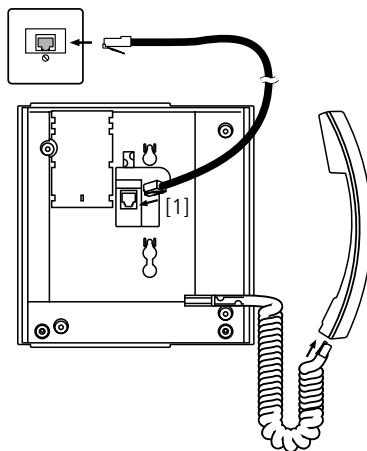

Italiano

Applicare le scritte di identificazione per il tasto liberamente programmabile

Sulla targhetta di identificazione del tasto liberamente programmabile, che potete prelevare dal lato posteriore della busta di queste istruzioni d'uso, annotare i nomi corrispondenti ai due numeri memorizzati. Successivamente applicate la copertura trasparente.

Avvisi di sicurezza

Leggete attentamente le istruzioni per l'uso e custoditele.

In caso di domande, rivolgetevi ad un esperto; fate eseguire i lavori di manutenzione da un esperto; non aprite in nessun caso da soli il vostro apparecchio.

Non toccate i contatti delle spine con oggetti appuntiti e metallici.

Posizionate il vostro apparecchio su di una base non scivolosa.

Evitate che il vostro apparecchio sia esposto direttamente ai raggi solari o ad altre sorgenti di calore.

Non installate né utilizzate il vostro apparecchio in ambienti con pericolo di esplosione.

Proteggete il vostro apparecchio dall'umidità, dalla polvere intensa, da liquidi e vapori corrosivi.

Non esponete il vostro apparecchio a campi elettromagnetici (motori elettrici, elettrodomestici). La qualità vocale potrebbe diminuire risultarne compromessa. Evitate di posizionarlo nelle immediate vicinanze di apparecchi radio, TV e video.

Collegate i cavi di collegamento del vostro apparecchio soltanto alle apposite prese. Non scambiate in nessun caso le spine del cavo di collegamento.

Non usare il cavo di collegamento per tirare o sollevare l'apparecchio.

Evita che l'apparecchio venga bagnato da acqua o da qualsiasi altro liquido.

Pulite il vostro apparecchio con un panno morbido, leggermente umido o antistatico. Per la pulizia non usate detergenti né sostanze chimiche. Usate il vostro apparecchio solo nel campo di temperatura da +5 °C a +35 °C.

Malfunzionamenti

Il vostro interlocutore non vi sente oppure voi non sentite lui

Assicuratevi che il cavo di collegamento del microtelefono sia inserito correttamente nel microtelefono e nella base dell'apparecchio.

Microtelefono sollevato, nessun segnale di linea, nessuna indicazione sul display

Assicuratevi che il cavo di collegamento telefonico sia inserito in modo corretto sia all'apparecchio e che alla presa telefonica.

Display acceso, nessun collegamento

Il vostro apparecchio è collegato in modo giusto; esso è forse bloccato (vedere "Blocco e sblocco del vostro apparecchio").

Il tasti programmabili non possono essere programmati

È possibile che la programmazione sia bloccata. Sbloccate il vostro apparecchio (vedere "Blocco e sblocco del vostro apparecchio").

Sblocco dell'apparecchio: avete dimenticato il codice segreto

Pregate l'operatore di ripristinare il codice segreto iniziale (0000).

La visualizzazione degli addebiti non funziona

L'impulso degli addebiti non è presente; informatevi presso la centralinista o un tecnico.

Segnalazione sul display: "Error"

A questa presa, d'origine c'era un apparecchio più grande; Per cambiare l'apparecchio, tenete premuto due volte il tasto Fox durante 2 secondi. Cambiando l'apparecchio è possibile che i dati dell'agenda privata vadano persi. Se non volete cambiare l'apparecchio, malgrado l'insegna "Error" le funzioni di base vi saranno garantite.

Segnalazione sul display : "-----"

Il sistema non accetta l'apparecchio. Informatevi presso il vostro tecnico.

Testi standard per messaggi/informazioni

Testi standard ¹⁾

Numero	Testo	Testo nuovo
01	Riunione alle:
02	Prego richiamare!
03	Questa riunione non avra luogo:
04	Ho bisogno di informazioni su:
05	Consegna urgente!
06	Venire subito pf
07	Prendere la posta pf!
08	Mail esistente
09	Sono al magazzino!
10	Sono nella sala!
11	Ritorno il
12	Sono assente fino al:
13	Sono assente. Mi sostituisce:
14	Torno subito
15	Non disturbare pf!
16	Sono al numero

1) Dipende dal tipo di PBX

Codici di funzione

Le cifre che bisogna comporre?

Selezione normale	Sequenza di tasti
L'operatore	11 ¹⁾
Citofono	851... 852 ¹⁾
Instradamento	170... 199 ¹⁾
Numeri gruppi di chiamata	860... 888 ¹⁾
Numero di soccorso	12 ¹⁾
Selezione abbreviata in generale (PBX)	7000...7999 ¹⁾
Uscita per linea urbana	
ditta	0
privato	10
con centro di costo	13 N. C.d.C.

Postselezione

Attivare impianto ricerca persone ³⁾	8 o *81
Attivare la chiamata codificata	8 o *81
Avviso	6 o *43
rifiuto	0
risposta con messa in attesa	2
risposta con abbattimento	1
risposta con conferenza	3
Richiamata alternata	2
Conferenza	
stabilire (da una conversazione)	3
escludere un interlocutore (interno)	*31
Inclusione	7 o *44
rifiuto	0
risposta con messa in attesa	2
risposta con abbattimento	1
Parcheggio di urbana	*76
Prenotazione da N./ MESSAGGE	
attivare segnalazione	*38
Prenotazione automatica	
attivare se l'utente è occupato	9 o *37
attivare se l'utente è libero	9 o *37
Ripresa della conversazione	1
Trasferire gli addebiti su centro di costo no.	*78 N. C.d.C.

1) La definizione e il campo di numerazione dipendono dal centralino e dalla versione del Software

3) La funzione dipende dal centralino e dalla versione del Software

Codici di funzione

Preselezione

Annuncio

per un utente	*7998 N. utente
per un gruppo	*79 N. gruppo
rispondere a un annuncio su gruppo	*89

Aprire la porta *751... *752 ¹⁾

Avviso ²⁾

inibizione	*04
attivazione	#04

Cancellare prenotazione #37

Chiamata codificata

attivare	*81 N. utente
rispondere	*82

Chiamata per appuntamento (servizio sveglia) ²⁾

attivare un appuntamento permanente	*56 hh mm
cancellare un appuntamento permanente	#56
attivare un appuntamento singolo	*55 hh mm
cancellare un appuntamento singolo	#55

Conferenza

libera	*71 N. ut. 1*
	... N. utente 5# ¹⁾
pre-programmata ³⁾	*70 N. conf.

Deviazione di chiamata DDC

proteggersi dalle deviazioni ²⁾	*02
permettere le deviazioni sul proprio apparecchio ²⁾	#02
attivare DDC incondizionata ²⁾	*21 N. dest.
cancellare DDC incondizionata ²⁾	#21
attivare DDC incondizionata sull'ultimo numero progr.	*21#
cancellare DDC incondizionata sull'ultimo numero progr. .	#21
attivare DDC sul numero preprogrammato ²⁺³⁾	*22
cancellare DDC sul numero preprogrammato ²⁺³⁾	#22
attivare DDC se occupato ²⁾	*67 N. dest.
cancellare DDC se occupato ²⁾	#67
attivare DDC se occ. sull'ultimo numero programmato	*67#
cancellare DDC se occ. sull'ultimo numero programmato.	#67
attivare DDC su messaggio standard ²⁺³⁾	*24 N. testo
cancellare DDC su messaggio standard ²⁺³⁾	#24
attivare DDC sull'impianto cercapersone o sulla suoneria centralizzata con chiamata codificata ²⁺³⁾	*28
cancellare DDC sull'impianto cercapersone o sulla suoneria centralizzata con chiamata codificata ²⁺³⁾ .	#28

1) La definizione e il campo di numerazione dipendono dal centralino e dalla versione del Software

2) Telecomando possibile

3) La funzione dipende dal centralino e dalla versione del Software

Deviazione condizionata di chiamata DCC (deviazione per mancata risposta)

proteggersi dalle deviazioni ²⁾	*02
permettere le deviazioni sul proprio apparecchio ²⁾	#02
attivare DCC ²⁾	*61 N. dest.
cancellare DCC ²⁾	#61
attivare DCC sull'ultimo numero progr.	*61#
cancellare DCC sull'ultimo numero progr.	#61
attivare DCC sul numero preprogrammato ²⁺³⁾	*62
cancellare DCC sul numero preprogrammato ²⁺³⁾	#62
attivare DCC sull'impianto cercapersone sulla suoneria centralizzata con chiamata codificata ²⁺³⁾	*68
cancellare DCC sull'impianto cercapersone sulla suoneria centralizzata con chiamata codificata ²⁺³⁾	#68

Disattivare tutti i servizi attivati ²⁾

(escluso l'appartenenza ad un gruppo di chiamata)

Funzionamento giorno, notte, fine settimana (gr. servizi 1)

giorno	*8511
notte	*8512
fine settimana	*8513

Gruppo di chiamata ²⁾

inserirsi	*48
disinserirsi	#48

Gruppo servizi (in entrata)

gruppo servizi x, pos. 1	*85x1
gruppo servizi x, pos. 2	*85x2
gruppo servizi x, pos. 3	*85x3

Nota: x è una cifra compresa tra 2 a 9.

Impianto ricerca persone ³⁾

cercare	*81 N. utente
rispondere con un canale di ricerca	*82
rispondere con più canali di ricerca	*82 N. utente

Inclusione ²⁾

proteggersi dall'inclusione	*04
permettere l'inclusione sul proprio apparecchio	#04

Least Cost Routing (LCR)

Forzare un gestore di rete alternativo ³⁾	*90
--	-----

Messaggi (messaggi standard con/senza parametri) ²⁺³⁾

invio ad un utente	*3598 N. utente N. testo #
invio ad un gruppo	*35 N. gruppo N. testo #
invio a tutti	*3599 N. testo #

Non disturbare (blocco chiamate in arrivo) ²⁾

attivare	*26
cancellare	#26

2) Telecomando possibile

3) La funzione dipende dal centralino e dalla versione del Software

Codici di funzione

Parcheggio chiamata

- attivare *76
- riprendere la chiamata #76

Prenotazione da N./ MESSAGE ²⁾

- attivare segnalazione *38 N. utente
- cancellare, apparecchio destinazione #38 N. utente

Relè

- attivare *75...*757 ¹⁾
- disattivare #75...#757 ¹⁾

Risposta alla chiamata su suoneria centralizzata *83

Risposta per assente *86 N. utente

Seguimi (Follow me)

- attivare *23 N. utente
- cancellare #23

Servizio cortesia ³⁾

- attivare gruppo 1 *931
- disattivare gruppo 1 #931
- attivare gruppo 2 *932
- disattivare gruppo 2 #932

Telecomando

- avviare** (da un telefono interno) *06 N. d'utente *21 N. dest.
avviate il telecomando /
introducete il numero d'utente il cui
apparecchio volete programmare a distanza /
introdurre la procedura * desiderata (p.e. *21 N. dest.)
- disattivare** (da un telefono interno) *06 N. d'utente #21
avviate il telecomando /
introducete il numero d'utente il cui
apparecchio è usato a distanza /
introdurre la procedura # desiderata (p.e. #21)
- disattivare** (dal proprio apparecchio) #21
introdurre la procedura # (p.e. #21)

Uscita per linea urbana di un apparecchio semi-abilitato ²⁾

- attivare con richiamo per addebiti *32 N. utente

1) La definizione e il campo di numerazione dipendono dal centralino e dalla versione del Software

2) Telecomando possibile

3) La funzione dipende dal centralino e dalla versione del Software

Indice analitico

A

Addebiti	2
Agenda privata	2, 5
Ascolto amplificato	2
Avviare una richiamata	3
Avvisare	4

B

Blocco e sblocco	8
------------------------	---

C

Codice segreto	8
Collegamento di microtelefono e apparecchio	9
Conferenza	4
Contenuto dell'imballo	9

L

Linguaggio macro	7
------------------------	---

M

Memorizzazione di numeri nell'agenda privata	2, 5
Modifica del codice segreto	8
Modo programmazione attivo/inattivo ..	5
Modo trasparente	3

P

Prenotazione	4
Preparazione di selezione	1
Programmare il tasto Assenza	6

R

Regolazione del volume dell'auricolare e dell'altoparlante	1
Regolazione melodia suoneria	8
Regolazione ritmo suoneria	8
Regolazione volume suoneria	1, 8
Respingere una prenotazione automatica	4
Richiamata alternata	3
Risposta alla prenotazione	4

S

Selezione di un numero dall'agenda privata	2
Selezione mediante tasto liberamente programmab	1
Selezione mediante tasto Riselezione	1
Selezione multifrequenza (DTMF)	3, 7
Selezione numerica	1

T



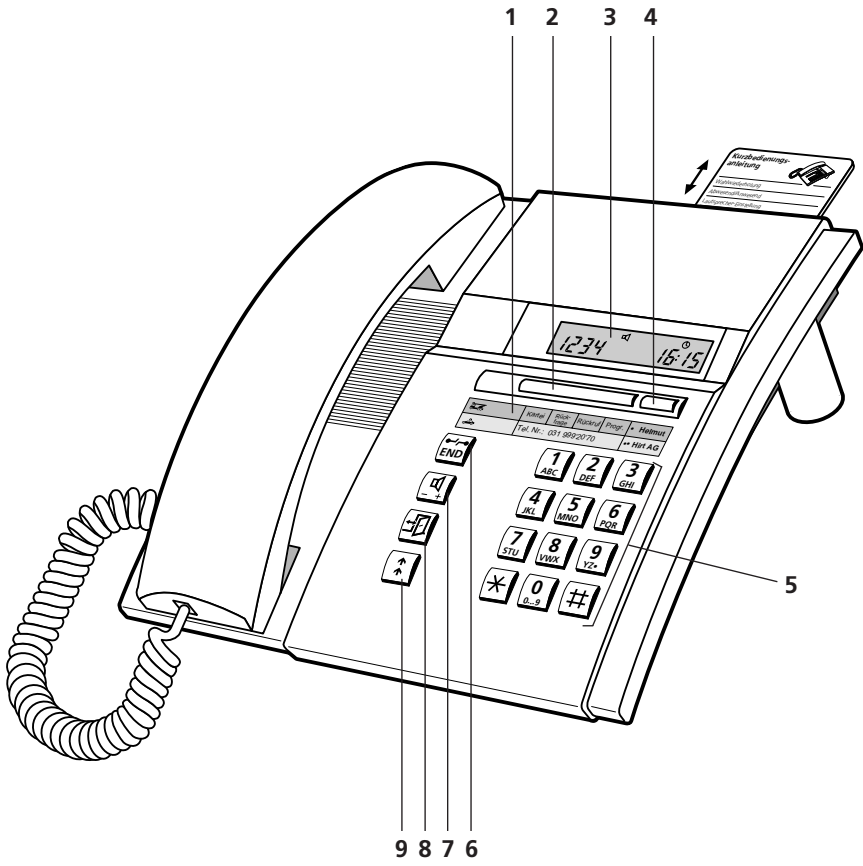





Tasto Assenza	6
Tasto liberamente programmabile	1, 5
Testi standard	12
Trasferimento della conversazione	3



Operation and display elements

- 1 Label**
- 2 Foxkey (multi-function key)**
Directory, enquiry call, programming call back, programming mode
- 3 Display**
Your telephone is equipped with a two-line numeric display
- 4 Programmable dual-function key**
For storing numbers and/or functions
- 5 Dialling keypad**
- 6 END key/Disconnect key**
Reset for new call, break off a started function, end programming
- 7 Loudspeaker key**
Loudspeaker function, adjustment of receiver and loudspeaker volume: normal/loud (with double click).
- 8 Absence key**
Subscriber is absent/present
- 9 Last number redial key**
Calls up the last 4 numbers dialled

Special display symbols

	Loudspeaker mode		Diversion
	Time		Call back activated
	Date	MESSAGE	Required call back
	Charges	Team	User group off
	Code lock	 	Redial
	Absence	U	Diverted call
11	Private directory	P	Programming mode
L	* - symbol	=	Transparent mode (DTMF)
0	# - symbol	t	User group call

Volume adjustment

Adjusting the ring volume during ringing



While the phone is ringing you can adjust the ringing volume of your telephone by pressing the dialling keys 1 (down) till 4 (up).

Adjusting the volume of the receiver and the loudspeaker during a conversation



The volume of the receiver and of the loudspeaker are preset to "normal". By double clicking the Loudspeaker key, the volume will be reduced. Double click again to return to the normal setting.

Telephoning

Dialling with dialling preparation

Dialling with dialling preparation is an important new feature offered by your telephone which you have probably not come across before. Without to lift the handset enter the desired number, which you can check, and then press the Loudspeaker key. Then you have your hands free, until the call is answered.

If desired, dialling preparation can be aborted by pressing the END-key.

Dialling by digits



Enter digits, lift handset or press the Loudspeaker key.

or

Dialling using the programmable key



Single or double click the programmable key, lift the handset or press the Loudspeaker key.

or

Dialling using Last number redial key



Press the Last number redial key: once for the last number dialled, twice for the second-last, and so on (up to 4 numbers can be saved under this key), lift the handset or press the Loudspeaker key.

Telephoning

Dialling a number from the private directory



Press the Foxkey (M: Memory), enter the card number (0..9), lift the handset or press the Loudspeaker key.

Note You can of course also dial in the normal way: Lift the handset and dial the number. Up to twelve digits will be displayed on your telephone during dialling; You can however enter more digits, in which case you will see the sign "f" at the first place.

Listening by loudspeaker

The loudspeaker allows you to listen through the receiver in the handset and through the loudspeaker, so that other persons in the room can listen in on your call.



Press the Loudspeaker key at any time during the call.

Note If you wish to continue the call with the loudspeaker off, press the Loudspeaker key again.

Storing numbers in the private directory



If you want to store the number displayed, press the dialling key corresponding to the card number (0... 9) until the acknowledgement signal is heard.

Charges

During an external call the charges will be shown together with the symbol .

Telephoning

Transparent mode/Tone dial mode (DTMF)

After setting up a connection the tone dial mode can be used to activate a function such as, for example, the remote control of an answering machine.



Keep the Star key pressed down until the display symbol "∗" appears and then enter the dialling code for the desired function.



Press the END key to leave the tone dial mode.

Enquiry call

You are conversing with one party and wish to make a brief call to another party while holding the existing connection.

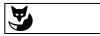

Enter the number for the enquiry call, press the Foxkey.



At the end of your enquiry call, press the END key.

Note If you press the wrong key or replace the handset after terminating the enquiry call, a continuous ringing tone is emitted for around 10 seconds to remind you that the first call is still connected. If you lift the handset during this time you will return to the first call.

Brokering

To switch between the first call and the enquiry call.



or



Press the dialling key 2 or the Foxkey¹⁾.

Transferring the call

After initiating an enquiry call you wish to connect the two call partners.



Replace the handset.

1) Depends on the PBX-type

Telephoning

Conference

After initiating an enquiry call you wish to set up a conference together with your original call partner.



Press dialling key 3

Note Don't worry! When you are setting up a conference call none of your call partners will be disconnected. The connections will only be disconnected if the END key is pressed or if the handset is replaced!

Call waiting

If during a conversation another caller tries to reach you, you will here a muted tone in the handset, and the number of the caller will appear on your display (for example, "EH 1 2 15").



If you wish to speak to this person without losing your current connection, press the Foxkey (brokering).



If you do not wish to speak to the caller press the END key

Call back

You request a call back from an internal subscriber whose line is busy or who is not answering.



Press the Foxkey and replace the receiver.

Note Only one callback can be activated at a time.

Call back requested

A subscriber tried to reach you; "MESSAGE" and the number of the calling subscriber appear in the display.

Calling back



Press the Foxkey in idle state and lift the handset.

Deleting call back

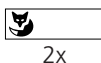

Press the Foxkey twice (double click) in idle state.

Telephoning

Present/absent

This key activates/deactivates the desired functions if you are leaving your office or returning to it. Ex factory this key is programmed as the call diversion key.

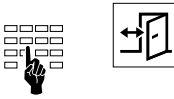

Enter the number of your deputy and then press the Absence key. Pressing the key again deactivates call diversion.

Note You can store another function under this key. See: "Programming the Absence key".

Programming your telephone

Programming mode on/off

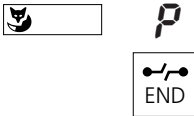

To access the programming mode press the Foxkey until the symbol "P" appears in the display. This mode allows you to access the functions described below. Exit the programming mode by pressing the END key.

Storing a number in the private directory

You can store up to 10 numbers in the private directory of your telephone.

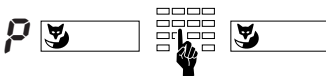

Press the Foxkey in the programming mode, enter the desired card number (0...9) and the telephone number to be stored and press the Foxkey.

Note A simpler way to store numbers is described on page 2.

Storing numbers under the programmable key

You can store numbers or consecutive functions under the freely-programmable key, so that you can initiate a complete procedure (for example, operating the door opener) with a single keystroke.



Select the memory of the freely-programmable key in the programming mode (press once: memory 1, twice: memory 2), enter the character sequence required and press the Foxkey.

Programming your telephone

Programming the Absence key

Under the Absence key you can store functions which are composed of macro language and function codes. Memory 1 activates the function and the symbol , memory 2 switches both off.

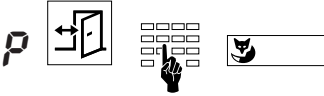

In the programming mode press the Absence key (once: memory 1, twice: memory 2). Enter code (00... 15) confirm by pressing the Foxkey. (memories 1 and 2 always have the same code).



On the display you will see the actual macro command, which you can then complete as necessary. Confirm by pressing the Foxkey.

Code	Function	Display memory 1	Display memory 2
00	Free for programming	<i>PRF-00_</i>	<i>PRF-00_</i>
• 01	Intrusion/call waiting blocked	<i>PRF-01-R_04PH</i>	<i>PRF-01-R_04PH</i>
• 02	Do not disturb	<i>PRF-02-R_26PH</i>	<i>PRF-02-R_26PH</i>
• 03	Divert to subscriber	<i>PRF-03-R_21PH</i>	<i>PRF-03-R_21PH</i>
• 04 ¹⁾	Divert to Pager	<i>PRF-04-R_28PH</i>	<i>PRF-04-R_28PH</i>
• 05	Park	<i>PRF-05-F 14o 1o</i>	<i>PRF-05-F 14o0o</i>
• 06 ¹⁾	Message	<i>PRF-06-R_24 14oPH</i>	<i>PRF-06-R_24PH</i>
• 07	Night service	<i>PRF-07-R_85 12PH</i>	<i>PRF-07-R_85 11PH</i>
• 08	Relay 1	<i>PRF-08-R_755PH</i>	<i>PRF-08-R_755PH</i>
• 09	Relay 2	<i>PRF-09-R_756PH</i>	<i>PRF-09-R_756PH</i>
• 10	Relay 3	<i>PRF-10-R_757PH</i>	<i>PRF-10-R_757PH</i>
• 11	Call forwarding	<i>PRF-11-R_6 1PH</i>	<i>PRF-11-R_6 1PH</i>
• 12	User-group off (Team)	<i>PRF-12-R_48PH</i>	<i>PRF-12-R_48PH</i>
• 13	Weekend service	<i>PRF-13-R_85 13PH</i>	<i>PRF-13-R_85 11PH</i>
• 14 ¹⁾	Courtesy group 1	<i>PRF-14-R_93 1PH</i>	<i>PRF-14-R_93 1PH</i>
• 15 ¹⁾	Courtesy group 2	<i>PRF-15-R_932PH</i>	<i>PRF-15-R_932PH</i>







Note All functions marked with • are only possible with the correct authorization.

1) Depends on the PBX-type

Programming your telephone

Macro language

Note In the programming mode the following keys have other meanings:

Key	Meaning	Display
	Lift handset This symbol can be programmed as the first symbol in a sequence. Whenever the sequence is selected, the loudspeaker function will be automatically switched on. If a sequence programmed this way is selected while the handset is off-hook, the loudspeaker function will not be switched on.	<i>R</i>
2x 	Replace handset, switch off loudspeaker: The connection will be broken	<i>H</i>
	Dialling delay of one second	<i>P</i>
	Control key on a pre-switched installation	<i>9</i>
	Stores the number displayed	<i>n</i>
2x 	Transfer to Tone dial mode (DTMF)	<i>=</i>

Example:

R_L2 1n0PH

Lift handset (*R*). Start call diversion (*L2 1_0*) on a number in dialling preparation (*n*) pause (*P*) of one second and replace handset (*H*).

Programming your telephone

Barring and unbarring your telephone

Your telephone allows you to protect your private data and programming against unauthorized access and prevent it being used by others during your absence. The same procedure is used for barring and unbarring.



In the programming mode enter the digit 4 and your 2- to 10-character password (initially "0000 ") and press the Foxkey.

Changing the password

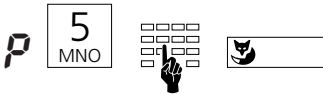

In the programming mode enter the digit 5 followed by your old password, and press the Foxkey.

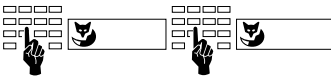

Enter your new 2- to 10-character password and press the Foxkey. To confirm enter the new password again and press the Foxkey.

Programming the basic setting

Setting the ringing volume

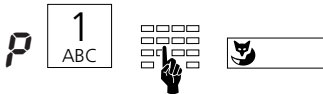

In the programming mode enter the digit 1 followed by further digits between 1 (quiet) and 4 (loud) and press the Foxkey. The adjusted call signal sounds for a short time.

Setting the ringing speed



In the programming mode enter the digit 2 followed by further digits between 1 (slow) and 4 (fast) and press the Foxkey. The adjusted call signal sounds for a short time.

Setting the ringing melody



In the programming mode enter the digit 3 followed by further digits between 1 and 4 and press the Foxkey. The adjusted call melody sounds for a short time.

Installation

Contents of packaging

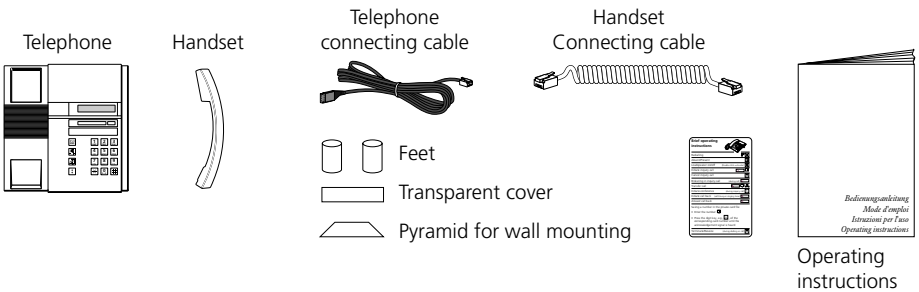

Connecting handset and telephone

After you have unpacked the telephone, connect the handset first, by inserting the longer straight end of the spiral connecting cable into the small socket on the base of the telephone. By gently pulling, check that the cable connector is correctly in place. Insert the other end of the cable into the handset.

Now connect the telephone by inserting the connector on the telephone connecting cable into the large socket on the base of the telephone. By gently pulling, check that the cable connector is correctly in place. Put the cable through the provided tension relief channel. Insert the other end of the cable into the telephone connection socket.

If you are using your telephone as a desktop model, insert the two support feet into the top of the telephone base.

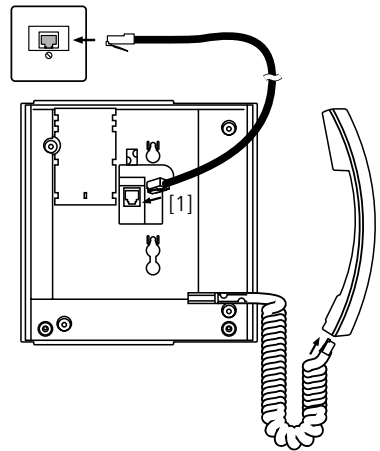

Labelling the programmable key

Below the programmable key, note down the names of the two stored numbers onto the removable identification label, on the last page of this booklet. Finally, cover the label using the transparent cover.

Safety Advice

Read this booklet carefully, and keep it in a safe place.

If you have questions, please ask a specialist. Have your service work carried out by a specialist. Never open up the telephone yourself.

Do not touch the connector contacts with sharp or metallic objects.

Place your telephone on a non-slip surface.

Ensure that the telephone is not positioned in direct sunlight or near other heat sources.

Do not install or use your telephone in areas where there is a risk of explosion.

Protect your telephone from moisture, heavy dust, aggressive liquids and steam.

Do not place your telephone near electro-magnetic fields (electrical motors, household units) which can impair voice quality. Avoid positions close to radios, TV and video units.

Only connect the connecting cable of your telephone to sockets intended for this use.

Never replace the connector of the connecting cable.

Never carry your telephone by the connecting cable.

Do not use the telephone in the vicinity of water.

Clean your telephone using a soft, slightly damp or anti-static cloth. Do not use any cleaning solvents or chemical substances for cleaning. Only use the telephone in a temperature range from +5 °C to +35 °C.

Troubleshooting

Your call partner cannot hear you or you cannot hear him

Ensure that the handset cable is correctly plugged into the handset and the telephone.

Handset off-hook, no dialling tone, no display

Ensure that the telephone connecting cables on the telephone and at the telephone socket are correctly plugged in.

Display showing but no connection

Your telephone is connected correctly but it might be barred. Unbar it (see: "Barring and unbarring your telephone").

Programmable key cannot be programmed

Your telephone might be barred. Unbar it, see "Barring and unbarring your telephone".

Unbarring the telephone if password is forgotten

Ask the operator to over write your password from the exchange.

Call charge display does not work

The charge pulse is not being received; check with your operator or a specialist.

"Error" shown on display

Another terminal has been logged in initially. If you wish to log in your telephone correctly, press the Foxkey twice for longer than 2 seconds. Note that you may lose your private entries while logging in. If you do not wish to change the terminal which has been logged in, you can still use the standard functions despite the "Error" message.

Display: "- - - - -"

The telephone can not be logged in; check with your operator or a specialist.

Standard messages

Standard messages ¹⁾

Number	Message	New Message
01	Meeting at:
02	Please call back!
03	Following meeting is cancelled:
04	I need info about:
05	Urgent delivery!
06	Come here at once please!
07	Please fetch mail!
08	Mail present
09	I'm in the stores!
10	I'm in room!
11	I'm back on:
12	I'm not available until:
13	I'm away, please contact:
14	I'm away for a short time
15	Please do not disturb!
16	I'm reachable at number:

1) Depends on the PBX-type

Function codes

Which prefix code numbers to dial

Standard dialling	Key sequence
Abbreviated dialling numbers generally PBX	7000...7999 ¹⁾
Door intercoms	851... 852 ¹⁾
Emergency codes	12 ¹⁾
External line	
business	0
private	10
to include cost centre code	13 CC no.
Routing codes	170... 199 ¹⁾
Switchboard attendant	11 ¹⁾
User group codes	860... 888 ¹⁾

Suffix dialling

Brokering (switching between two connections)	2
Call back	
activate while subscriber is busy	9 or *37
activate while subscriber is free	9 or *37
Call waiting	6 or *43
reject	0
answer with hold	2
answer without hold	1
answer with conference	3
Coded ringing	
activate	8 or *81
Conference	
establish from connection	3
exclude internal subscribers	*31
Intrusion	7 or *44
reject	0
answer with hold	2
answer without hold	1
Message display on	*38
Paging system on ¹⁾	8 or *81

1) The definition and the number range are software and PBX dependant

3) The function is software and PBX dependant

Function codes

Re-booking ongoing call to cost centre number	*78 CC no.
Parking connection	*76
Transfer call	1

Prefix dialling

Announcement

to a single subscriber	*7998 subs. no.
to a group	*79 group no.
answer announcement to a group	*89

Answer circular call

*83

Appointments reminder call (wake-up call) ²⁾

activate standing order	*56 hh mm
cancel standing order	#56
activate one-off order	*55 hh mm
cancel one-off order	#55

Call diversion

suppress incoming ²⁾	*02
enable incoming ²⁾	#02
activate unconditional ²⁾	*21 dest. no.
cancel unconditional ²⁾	#21
activate to most recently defined subs. no., uncond.	*21#
cancel to most recently defined subs. no., uncond.	#21
activate to pre-defined subs. no. ²⁺³⁾	*22
cancel to pre-defined subs. no. ²⁺³⁾	#22
activate when busy ²⁾	*67 dest. no.
cancel when busy ²⁾	#67
activate to most recently defined subs. no., when busy	*67#
cancel to most recently defined subs. no., when busy	#67
activate to standard text ²⁺³⁾	*24 text no.#
cancel to standard text ²⁺³⁾	#24
activate to pager or circular call with ring code ²⁺³⁾	*28
cancel to pager or circular call with ring code ²⁺³⁾	#28

Call forwarding (automatic call transfer if no answer)

suppress incoming ²⁾	*02
enable incoming ²⁾	#02
activate ²⁾	*61 dest. no.
cancel ²⁾	#61
activate to most recently defined subs. no.	*61#
cancel to most recently defined subs. no.	#61
activate to pre-defined subs. no. ²⁺³⁾	*62
cancel to pre-defined subs. no. ²⁺³⁾	#62
activate to pager or circular call with ring code ²⁺³⁾	*68
cancel to pager or circular call with ring code ²⁺³⁾	#68

2) Remote control possible

3) The function is software and PBX dependant

Function codes

Call pick up	*86 subs.no.
Call waiting indication ²⁾	
suppress incoming	*04
enable incoming	#04
Cancel call back	#37
Code call	
activate	*81 subs. no.
answer	*82
Conference	
variable	*71 subs. no. 1*
	... subs. no. 5# ¹⁾
pre-defined ³⁾	*70 conf. no
Connection	
park	*76
recall parked	#76
Courtesy Service ³⁾	
switch on group 1	*931
switch off group 1	#931
switch on group 2	*932
switch off group 2	#932
Day, night, weekend answer connection (Switch group 1)	
day (Position 1)	*8511
night (Position 2)	*8512
weekend (Position 3)	*8513
Deactivate all activated services ²⁾	*00
(except user group)	
Do not disturb (station guarding) ²⁾	
activate	*26
cancel	#26
External line	
activate with charge recall	*32 subs. no.
Follow me	
activate	*23 subs. no.
cancel	#23
Intrusion ²⁾	
suppress incoming	*04
enable incoming	#04
Least Cost Routing (LCR)	
Force an alternative network operator ³⁾	*90

1) The definition and the number range are software and PBX dependant

2) Remote control possible

3) The function is software and PBX dependant

Function codes

Messages (standard messages with/without defined parameters) ²⁺³⁾

send to a single subscriber	*3598 subs. no text no.#
send to a group	*35 group no. text no.#
broadcast	*3599 text no.#

Message display ²⁾

activate	*38 subs. no.
cancel (target terminal)	#38 subs. no.

Open doors

*751... *752 ¹⁾

Paging ³⁾

page	*81 subs. no.
answer with one search path	*82
answer with multiple search paths	*82 subs. no.

Relays

activate	*755... *757 ¹⁾
deactivate	#755... #757 ¹⁾

Remote control

activate (from another set)	*06 subs. no. *21 dest. no.
activate remote control / enter remotely controllable number / enter desired *-procedure (e.g. *21 dest. no.)	
deactivate (from another set)	*06 subs. no. #21
activate remote control / enter remotely controllable number / enter desired #-procedure (e.g. #21)	
deactivate (from own set)	#21
enter #-procedure (e.g. #21)	

Switch groups (incoming)

switch group x, pos. 1	*85x1 ¹⁾
switch group x, pos. 2	*85x2 ¹⁾
switch group x, pos. 3	*85x3 ¹⁾

Note: x = 2 to 9

User group ²⁾

join	*48
leave	#48

1) The definition and the number range are software and PBX dependant

2) Remote control possible

3) The function is software and PBX dependant

Index

A

- Absence key 5, 6
- Adjusting the volume of the receiver
and loudspeaker 1

B

- Barring and unbarring 8
- Brokering 3

C

- Call back 4
- Call back requested 4
- Call waiting 4
- Changing the password 8
- Charges 2
- Conference 4
- Connecting handset and telephone 9
- Contents of packaging 9

D

- Deleting call back 4
- Dialling a number from the private
directory 2
- Dialling by digits 1
- Dialling using Last number redial key 1
- Dialling using the programmable key 1
- Dialling with dialling preparation 1

E

- Enquiry call 3

L

- Listening by loudspeaker 2

M

- Macro language 7

P



- Password 8
- Present/absent 5
- Private directory 5
- Programmable key 5, 9
- Programming mode on/off 5
- Programming the Absence key 6



S



- Setting the ringing melody 8
- Setting the ringing speed 8
- Setting the ringing volume 1, 8

T

- Tone dial mode (DTMF) 3, 7
- Transferring the call 3



	Agenda	Richiamata	Prenotazione	Progr.	•
					••



	Kartei	Rückfrage	Rückruf	Progr.	•
					••

	Agenda	Richiamata	Prenotazione	Progr.	•
					••



	Kartei	Rückfrage	Rückruf	Progr.	•
					••

	Agenda	Richiamata	Prenotazione	Progr.	•
					••



	Kartei	Rückfrage	Rückruf	Progr.	•
					••



	Directory	Enquiry	Call back	Progr.	•
					••

	Fichier	Rétro-demande	Rappel	Progr.	•
					••

	Directory	Enquiry	Call back	Progr.	•
					••

	Fichier	Rétro-demande	Rappel	Progr.	•
					••

	Directory	Enquiry	Call back	Progr.	•
					••

	Fichier	Rétro-demande	Rappel	Progr.	•
					••



Office 10



Office 20



Office 30



Office 40



Office 130



Office 150